

Inspiron 15



3000 Series

Servicehåndbok

Datamaskinmodell: Inspiron 15–3551
Forskriftmessig modell: P47F
Forskriftmessig type: P47F002



Merknader, forholdsregler og advarsler

-  **MERK:** En MERKNAD angir viktig informasjon som hjelper deg med å bruke datamaskinen bedre.
 -  **FORSIKTIG:** En FORHOLDSREGEL angir enten potensiell fare for maskinvaren eller for tap av data og forteller hvordan du kan unngå problemet.
 -  **ADVARSEL:** En ADVARSEL angir potensiell fare for skade på eiendom, personskade eller død.
-

Copyright © 2015 Dell Inc. Med enerett. Dette produktet er beskyttet av amerikanske og internasjonale lover og regler om copyright og intellektuell eiendom. Dell™ og Dell-logoen er varemerker som tilhører Dell Inc. i USA og/eller andre jurisdiksjoner. Alle andre merker og navn som er nevnt i dette dokumentet kan være varemerker som eies av deres respektive bedrifter.

2015–01

Rev. A00

Innholdsfortegnelse

Gjør følgende før du foretar arbeid inne i datamaskine:.....	9
Før du begynner	9
Sikkerhetsanvisninger.....	9
Anbefalte verktøy.....	10
Etter at du har arbeidet inne i datamaskinen.....	11
Ta ut batteriet.....	12
Fremgangsmåte.....	12
Sette inn batteriet.....	13
Fremgangsmåte.....	13
Ta av bunnpanelet.....	14
Før jobben.....	14
Fremgangsmåte.....	14
Sette på bunnpanelet.....	15
Fremgangsmåte.....	15
Etter jobben.....	15
Ta ut harddisken.....	16
Før jobben.....	16
Fremgangsmåte.....	16
Sette inn harddisken.....	20
Fremgangsmåte.....	20
Etter jobben.....	20

Ta ut minnemodulene.....	21
Før jobben.....	21
Fremgangsmåte.....	21
Sette inn minnemodulene.....	23
Etter jobben.....	23
Fremgangsmåte.....	23
Ta ut trådløskortet.....	25
Før jobben.....	25
Fremgangsmåte.....	25
Sette inn trådløskortet.....	27
Fremgangsmåte.....	27
Etter jobben.....	27
Ta av tastaturet.....	28
Før jobben.....	28
Fremgangsmåte.....	28
Sette på tastaturet.....	31
Fremgangsmåte.....	31
Etter jobben.....	31
Ta av håndleddstøtten.....	32
Før jobben.....	32
Fremgangsmåte.....	32
Sette på plass håndleddstøtten.....	37
Fremgangsmåte.....	37
Etter jobben.....	37

Fjerne styreplaten.....	38
Før jobben.....	38
Fremgangsmåte.....	39
Sette på styreplaten.....	42
Fremgangsmåte.....	42
Etter jobben.....	42
Ta ut strømknappkortet.....	43
Før jobben.....	43
Fremgangsmåte.....	44
Sette inn strømknappkortet.....	46
Fremgangsmåte.....	46
Etter jobben.....	46
Ta av høyttalerne.....	47
Før jobben.....	47
Fremgangsmåte.....	48
Sette inn høyttalerne.....	50
Fremgangsmåte.....	50
Etter jobben.....	50
Ta ut I/U-kortet.....	51
Før jobben.....	51
Fremgangsmåte.....	51
Sette inn I/U-kortet.....	53
Fremgangsmåte.....	53
Etter jobben.....	53

Fjerne hovedkortet.....	54
Før jobben.....	54
Fremgangsmåte.....	55
Sette inn hovedkortet.....	58
Fremgangsmåte.....	58
Etter jobben.....	59
Ta ut klokkebatteriet.....	60
Før jobben.....	60
Fremgangsmåte.....	60
Sette inn klokkebatteriet.....	62
Fremgangsmåte.....	62
Etter jobben.....	62
Ta av varmeavlederen.....	63
Før jobben.....	63
Fremgangsmåte.....	63
Sette inn varmeavlederen.....	65
Fremgangsmåte.....	65
Etter jobben.....	65
Ta ut viften.....	66
Før jobben.....	66
Fremgangsmåte.....	67
Sette inn viften.....	68
Fremgangsmåte.....	68
Etter jobben.....	68

Ta av skjermenheten.....	69
Før jobben.....	69
Fremgangsmåte.....	69
Sette på skjermenheten.....	72
Fremgangsmåte.....	72
Etter jobben.....	72
Ta ut strømadapterporten.....	73
Før jobben.....	73
Fremgangsmåte.....	73
Sette inn strømadapterporten.....	75
Fremgangsmåte.....	75
Etter jobben.....	75
Ta av skjermrammen.....	76
Før jobben.....	76
Fremgangsmåte.....	77
Sette på skjermrammen.....	78
Fremgangsmåte.....	78
Etter jobben.....	78
Ta av skjermpanelet.....	79
Før jobben.....	79
Fremgangsmåte.....	79
Sette på skjermpanelet.....	82
Fremgangsmåte.....	82
Etter jobben.....	82



Fjerne kameraet.....	83
Før jobben.....	83
Fremgangsmåte.....	83
Sette inn kameraet.....	85
Etter jobben.....	85
Fremgangsmåte.....	85
Ta av skjermhengslene.....	86
Før jobben.....	86
Fremgangsmåte.....	86
Sette på skjermhengslene.....	88
Fremgangsmåte.....	88
Etter jobben.....	88
Flash-oppdatere BIOS.....	89
Få hjelp og kontakte Dell.....	90
Selvhjelpsressurer.....	90
Kontakte Dell.....	90

Gjør følgende før du foretar arbeid inne i datamaskine:

 **FORSIKTIG:** For å unngå å skade komponenter og kort må du holde dem i kantene og unngå å berøre pinner og kontakter.

 **MERK:** Bildene i dette dokumentet kan avvike fra datamaskinen din, og dette avhenger av konfigurasjonen du har bestilt.



Før du begynner

- 1 Lagre og lukk alle åpne filer og avslutt alle åpne programmer.
 - 2 Slå av datamaskinen.
 - Windows 8.1: På **Start**-skjermen klikk på eller ta hurtig på strømikonet  → **Slå av**.
 - Windows 7: Klikk eller ta hurtig på **Start** → **Shut down (Slå av)**.
-  **MERK:** Hvis du bruker et annet operativsystem, må du se dokumentasjonen til operativsystemet for å finne instruksjoner for hvordan du avslutter og slår av.
- 3 Koble datamaskinen og alt tilkoblet utstyr fra strømuttakene.
 - 4 Koble fra alle kabler som telefonkabler, nettverkskabler, osv. fra datamaskinen.
 - 5 koble fra alle tilkoblede enheter og perifert utstyr som tastatur, mus, skjerm, osv. fra datamaskinen.
 - 6 Fjern eventuelle minnekort og optiske plater fra datamaskinen.

Sikkerhetsanvisninger

Følg disse retningslinjene for sikkerhet for å verne om din egen sikkerhet og beskytte datamaskinen mot mulig skade.

 **ADVARSEL:** Før du gjør noe arbeid inne i datamaskinen, må du lese sikkerhetsinformasjonen som fulgte med datamaskinen. Se mer informasjon om gode arbeidsvaner på hjemmesiden for overholdelse av forskrifter på dell.com/regulatory_compliance.

-  **ADVARSEL:** Koble fra alle strømkilder før du åpner datamaskindekselet eller paneler. Når du er ferdig med arbeidet inni datamaskinen, setter du plass alle deksler, paneler og skruer før du kobler til strømkilden.
-  **FORSIKTIG:** Sørg for at arbeidsflaten er jevn og ren slik at du ikke skader datamaskinen.
-  **FORSIKTIG:** For å unngå å skade komponenter og kort må du holde dem i kantene og unngå å berøre pinner og kontakter.
-  **FORSIKTIG:** Du skal bare utføre feilsøking og reparasjon når Dells tekniske assistanseteam gir deg lov til å gjøre det eller gir beskjed om å gjøre det. Servicearbeid som utføres uten tillatelse fra Dell, dekkes ikke av garantien. Se sikkerhetsinstruksjonene som ble levert sammen med produktet eller på dell.com/regulatory_compliance.
-  **FORSIKTIG:** Før du berører noe inne i datamaskinen bør du jorde deg selv ved å berøre en ulakkert metallflate, f.eks. metallet på baksiden av datamaskinen. Mens du arbeider bør du ved jevne mellomrom berøre en ulakkert metallflate for å utlade statisk elektrisitet som kan skade de interne komponentene.
-  **FORSIKTIG:** Når du kobler fra en kabel, må du trekke i kontakten eller uttrekkstappen, ikke i selve kablen. Enkelte kabler har kontakter med sperretapper eller tommelskruer som må koble fra før kablen kobles fra. Når du kobler fra kabler, må du trekke dem rett og jevnt ut for å unngå å bøye kontaktpinnene. Når du skal koble til kabler, må du først kontrollere at begge kontaktene er riktig orientert og innrettet.
-  **FORSIKTIG:** Når du skal koble fra en nettverkskabel, må du først koble kablen fra datamaskinen og deretter fra nettverksenheten.
-  **FORSIKTIG:** Trykk inn og løs ut eventuelle kort fra mediekortleseren.

Anbefalte verktøy

Veiledningene i dette dokumentet kan kreve at du bruker følgende verktøy:

- Stjerneskrudjern
- Plastspiss

Etter at du har arbeidet inne i datamaskinen

 **FORSIKTIG:** Hvis du lar løse skruer ligge igjen inne i datamaskinen din, kan dette skade datamaskinen slik at den ikke fungerer.

- 1 Skru inn alle skruene, og kontroller at det ikke er noen løse skruer inne i datamaskinen.
- 2 Koble til alle eksterne enheter, perifert utstyr og kabler som ble koblet fra under arbeid med datamaskinen.
- 3 Sett inn alle mediekort, plater og andre deler som ble fjernet under arbeid med datamaskinen.
- 4 Koble til datamaskinen og alle tilkoblede enheter i strømuttakene.
- 5 Slå på datamaskinen.

Ta ut batteriet



ADVARSEL: Før du gjør noe arbeid inne i datamaskinen, må du lese sikkerhetsinformasjonen som fulgte med datamaskinen og følge trinnene i [Før du gjør noe arbeid inne i datamaskinen](#). Etter at du har gjort noe arbeid inne i datamaskinen, skal du følge instruksjonene i [Etter at du har gjort noe arbeid inne i datamaskinen](#). Se mer informasjon om gode arbeidsvaner på hjemmesiden for overholdelse av forskrifter på dell.com/regulatory_compliance.

Fremgangsmåte

- 1 Lukk skjermen, og snu datamaskinen.
- 2 Skyv batteriutløserlåsen til ulåst posisjon.
- 3 Løft batteriet i en vinkel, og ta batteriet ut av batterirommet.

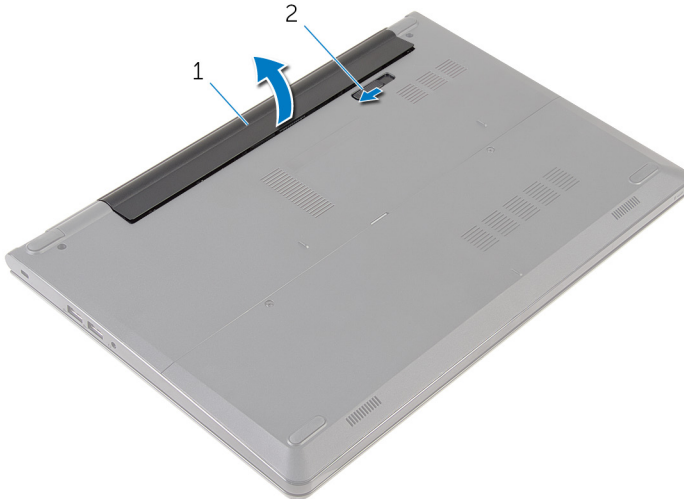

1 batteri

2 batteriløserlås

- 4 Snu datamaskinen, åpne skjermen, og trykk på strømknappen i fem sekunder for å jorde hovedkortet.

Sette inn batteriet



ADVARSEL: Før du gjør noe arbeid inne i datamaskinen, må du lese sikkerhetsinformasjonen som fulgte med datamaskinen og følge trinnene i [Før du gjør noe arbeid inne i datamaskinen](#). Etter at du har gjort noe arbeid inne i datamaskinen, skal du følge instruksjonene i [Etter at du har gjort noe arbeid inne i datamaskinen](#). Se mer informasjon om gode arbeidsvaner på hjemmesiden for overholdelse av forskrifter på dell.com/regulatory_compliance.

Fremgangsmåte

Juster tappene på batteriet med sporene i batterirommet, og klikk batteriet på plass.



MERK: Batteriutløserlåsen går tilbake til låst posisjon hvis batteriet er riktig installert.

Ta av bunnpanelet

⚠ ADVARSEL: Før du gjør noe arbeid inne i datamaskinen, må du lese sikkerhetsinformasjonen som fulgte med datamaskinen og følge trinnene i [Før du gjør noe arbeid inne i datamaskinen](#). Etter at du har gjort noe arbeid inne i datamaskinen, skal du følge instruksjonene i [Etter at du har gjort noe arbeid inne i datamaskinen](#). Se mer informasjon om gode arbeidsvaner på hjemmesiden for overholdelse av forskrifter på dell.com/regulatory_compliance.

Før jobben

Ta ut [batteriet](#)

Fremgangsmåte

- 1 Skru ut skruene som fester bunnpanelet til datamaskinbasen.
- 2 Bruk fingertuppene til forsiktig å lirke bunnpanelet av datamaskinbasen.

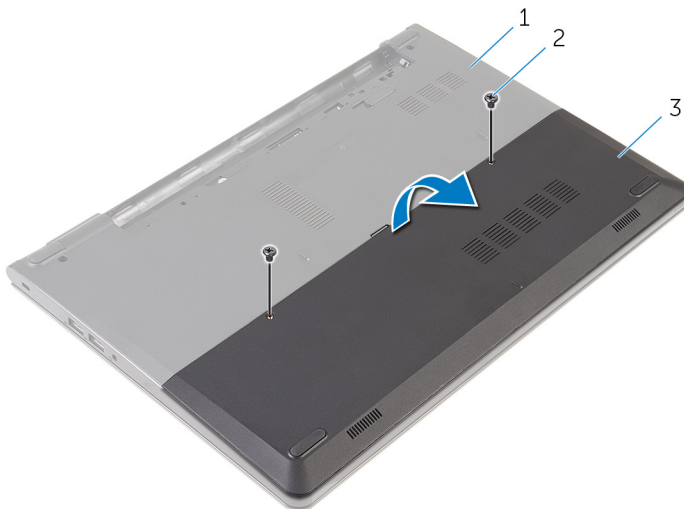

1 datamaskinbase

2 skruer (2)

3 basepanel

Sette på bunnpanelet



ADVARSEL: Før du gjør noe arbeid inne i datamaskinen, må du lese sikkerhetsinformasjonen som fulgte med datamaskinen og følge trinnene i [Før du gjør noe arbeid inne i datamaskinen](#). Etter at du har gjort noe arbeid inne i datamaskinen, skal du følge instruksjonene i [Etter at du har gjort noe arbeid inne i datamaskinen](#). Se mer informasjon om gode arbeidsvaner på hjemmesiden for overholdelse av forskrifter på dell.com/regulatory_compliance.

Fremgangsmåte

- 1 Skyv tappene på bunnpanelet inn i sporene på datamaskinbasen, og klikk bunnpanelet på plass.
- 2 Skru i skruene som fester bunnpanelet til datamaskinenbasen.

Etter jobben

Sett inn [batteriet](#).

Ta ut harddisken



ADVARSEL: Før du gjør noe arbeid inne i datamaskinen, må du lese sikkerhetsinformasjonen som fulgte med datamaskinen og følge trinnene i [Før du gjør noe arbeid inne i datamaskinen](#). Etter at du har gjort noe arbeid inne i datamaskinen, skal du følge instruksjonene i [Etter at du har gjort noe arbeid inne i datamaskinen](#). Se mer informasjon om gode arbeidsvaner på hjemmesiden for overholdelse av forskrifter på dell.com/regulatory_compliance.



FORSIKTIG: Harddisker er skjøre. Vær forsiktig når du håndterer harddisken.



FORSIKTIG: For å unngå tap av data må du ikke ta ut harddisken mens datamaskinen er slått på eller i hvilemodus.

Før jobben

- 1 Ta ut [batteriet](#)
- 2 Ta av [bunnpanelet](#).

Fremgangsmåte

- 1 Skru ut skruene som fester harddiskenheten til datamaskinbasen.
- 2 Løft låsen, og koble fra kabelen til harddisken fra harddisken.

3 Løft harddiskenheten ut av datamaskinbasen.

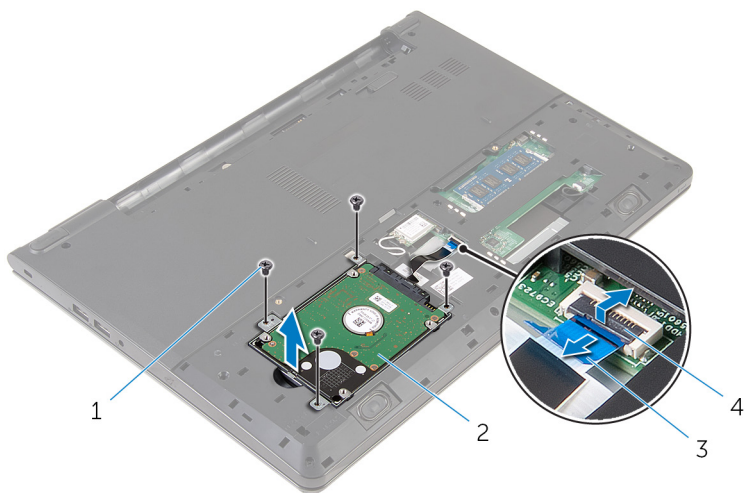

1 skruer (4)

2 harddiskenhet

3 harddiskkabel

4 lås

4 Koble mellomstykket fra harddisken.

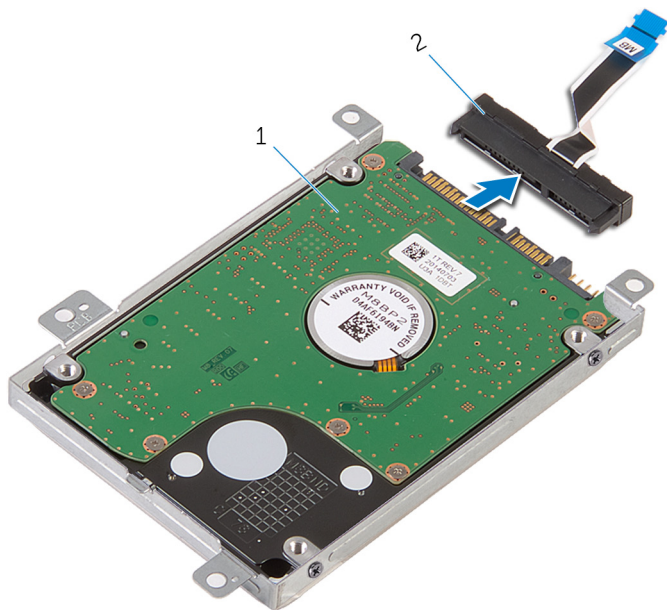

1 harddiskenhet

2 mellomstykke

- 5 Skru ut skruene som fester harddiskbraketten til harddisken, og løft harddiskenbraketten av harddisken.

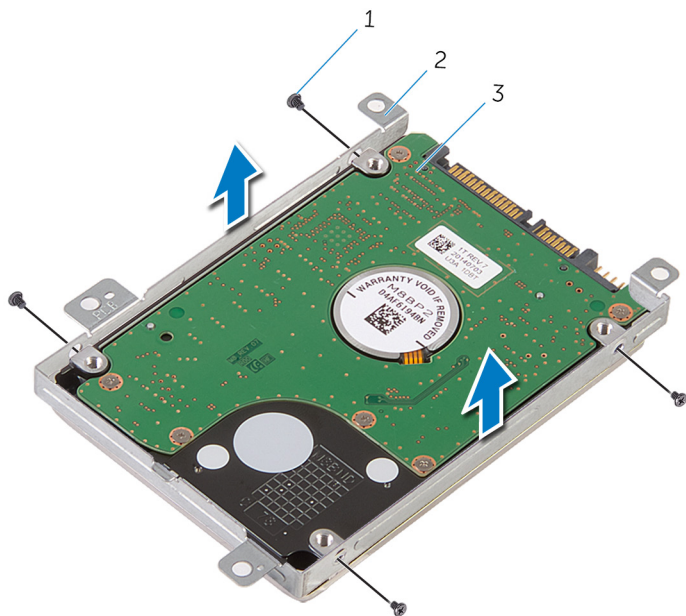

1 skruer (4)

2 harddiskbrakett

3 harddisk

Sette inn harddisken

 **ADVARSEL:** Før du gjør noe arbeid inne i datamaskinen, må du lese sikkerhetsinformasjonen som fulgte med datamaskinen og følge trinnene i [Før du gjør noe arbeid inne i datamaskinen](#). Etter at du har gjort noe arbeid inne i datamaskinen, skal du følge instruksjonene i [Etter at du har gjort noe arbeid inne i datamaskinen](#). Se mer informasjon om gode arbeidsvaner på hjemmesiden for overholdelse av forskrifter på dell.com/regulatory_compliance.

 **FORSIKTIG:** Harddisker er skjøre. Vær forsiktig når du håndterer harddisken.

Fremgangsmåte

- 1 Plasser harddiskbraketten over harddisken, og juster skruehullene på harddiskbraketten etter skruehullene på harddisken.
- 2 Skru inn skruene som fester harddiskbraketten til harddisken.
- 3 Skyv harddiskenheten inn i datamaskinbasen, og juster skruehullene på harddiskenheten etter skruehullene på datamaskinbasen.
- 4 Koble harddiskkabelen til harddisken.
- 5 Skru inn skruene som fester harddiskenheten til datamaskinbasen.

Etter jobben

- 1 Sett på [bunnpanelet](#).
- 2 Sett inn [batteriet](#).

Ta ut minnemodulene



ADVARSEL: Før du gjør noe arbeid inne i datamaskinen, må du lese sikkerhetsinformasjonen som fulgte med datamaskinen og følge trinnene i [Før du gjør noe arbeid inne i datamaskinen](#). Etter at du har gjort noe arbeid inne i datamaskinen, skal du følge instruksjonene i [Etter at du har gjort noe arbeid inne i datamaskinen](#). Se mer informasjon om gode arbeidsvaner på hjemmesiden for overholdelse av forskrifter på dell.com/regulatory_compliance.

Før jobben

- 1 Ta ut [batteriet](#)
- 2 Ta ut [bunnpanelet](#).

Fremgangsmåte

- 1 Bruk fingertuppene til å skille sikkerhetsklemmene fra hverandre på hver ende av minnemodulsporet, helt til minnemodulen spretter opp.

2 Skyv og ta minnemodulen ut av minnemodulsporet.

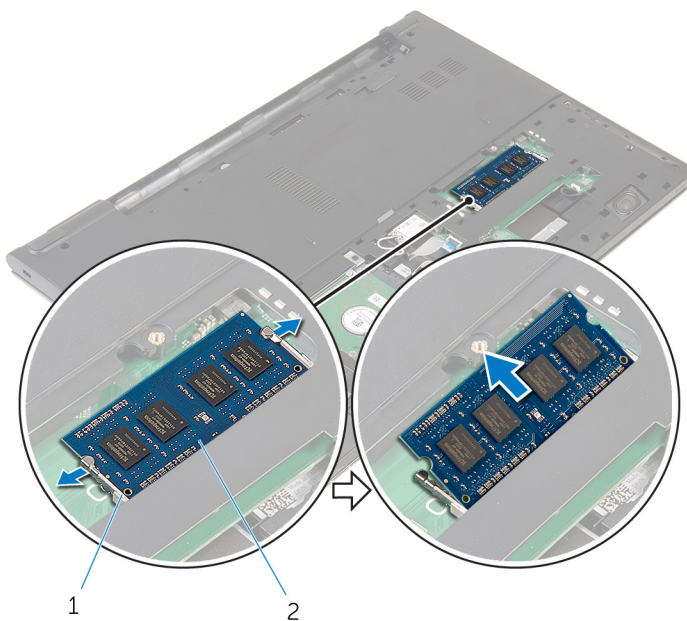

1 festeklips

2 minnemodul

Sette inn minnemodulene



ADVARSEL: Før du gjør noe arbeid inne i datamaskinen, må du lese sikkerhetsinformasjonen som fulgte med datamaskinen og følge trinnene i [Før du gjør noe arbeid inne i datamaskinen](#). Etter at du har gjort noe arbeid inne i datamaskinen, skal du følge instruksjonene i [Etter at du har gjort noe arbeid inne i datamaskinen](#). Se mer informasjon om gode arbeidsvaner på hjemmesiden for overholdelse av forskrifter på dell.com/regulatory_compliance.

Etter jobben

- 1 Sett på [bunnpanelet](#).
- 2 Sett inn [batteriet](#).

Fremgangsmåte

- 1 Juster hakket på minnemodulen med tappen på minnemodulsporet.

- 2 Skyv minnemodulen godt inn i kontakten i en vinkel, og trykk minnemodulen ned slik at den klikker på plass.

 **MERK:** Hvis du ikke hører et klikk, må du ta ut minikortet og sette det inn på nytt.

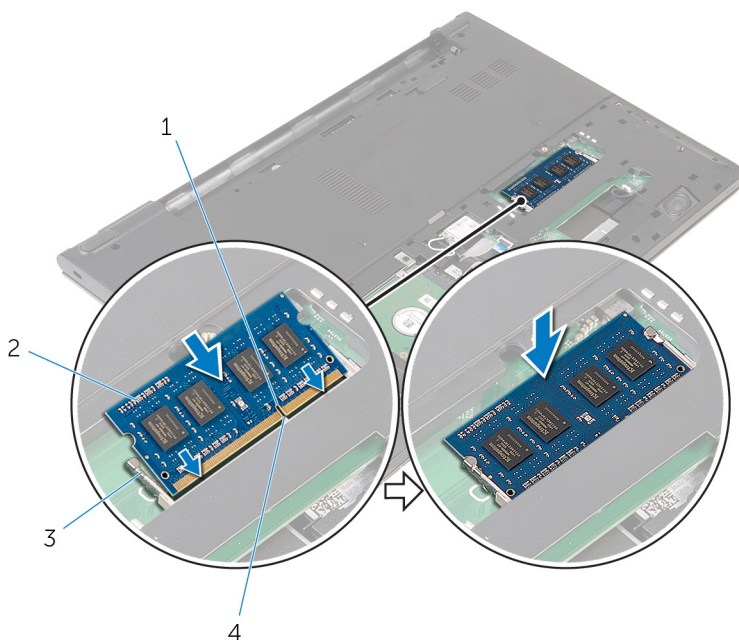

- 1 hakk
3 festeklips

- 2 minnemodul
4 tapp

Ta ut trådløskortet



ADVARSEL: Før du gjør noe arbeid inne i datamaskinen, må du lese sikkerhetsinformasjonen som fulgte med datamaskinen og følge trinnene i [Før du gjør noe arbeid inne i datamaskinen](#). Etter at du har gjort noe arbeid inne i datamaskinen, skal du følge instruksjonene i [Etter at du har gjort noe arbeid inne i datamaskinen](#). Se mer informasjon om gode arbeidsvaner på hjemmesiden for overholdelse av forskrifter på dell.com/regulatory_compliance.

Før jobben

- 1 Ta ut [batteriet](#)
- 2 Ta av [bunnpanelet](#).

Fremgangsmåte

- 1 Koble antennekablene fra trådløskortet.
- 2 Skru ut skruen som fester det trådløse kortet til hovedkortet.

3 Løft trådløskortet, og skyv og ta det ut av hovedkortet.

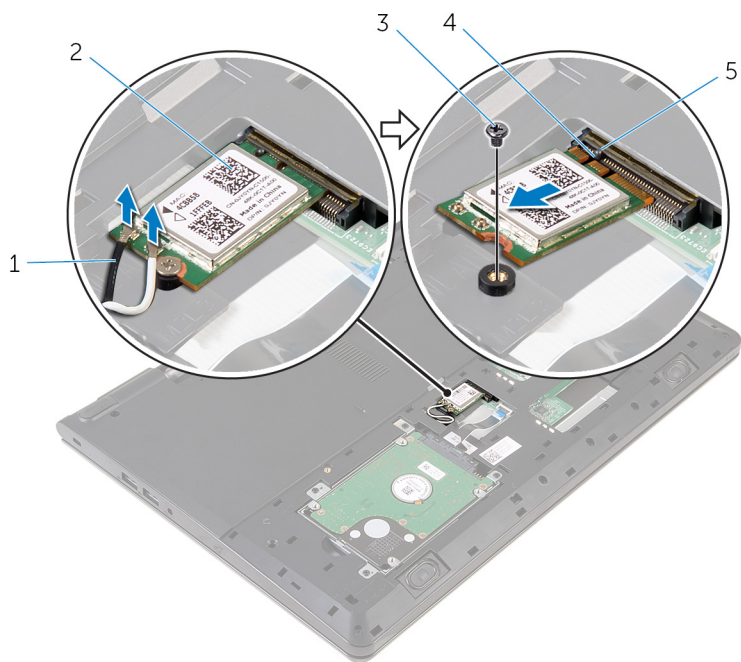

1 antennekabler (2)

3 skrue

5 tapp

2 trådløskort

4 hakk

Sette inn trådløskortet

 **ADVARSEL:** Før du gjør noe arbeid inne i datamaskinen, må du lese sikkerhetsinformasjonen som fulgte med datamaskinen og følge trinnene i [Før du gjør noe arbeid inne i datamaskinen](#). Etter at du har gjort noe arbeid inne i datamaskinen, skal du følge instruksjonene i [Etter at du har gjort noe arbeid inne i datamaskinen](#). Se mer informasjon om gode arbeidsvaner på hjemmesiden for overholdelse av forskrifter på dell.com/regulatory_compliance.

Fremgangsmåte

 **FORSIKTIG:** For å unngå skade på trådløskortet må du ikke legge noen kabler under det.

- 1 Juster sporet på trådløskortet med tappen på trådløskortsporet, og skyv kortet inn i sporet.
- 2 Skru inn skruen som fester trådløskortet til hovedkortet.
- 3 Koble antennekablene til trådløskortet. Følgende tabell inneholder fargeskjemaet til antennekablene som gjelder trådløskortet som støttes av din datamaskin.

Kontakter på det trådløskortet	Farge antennekabel
Hoved (hvit trekant)	Hvit
Hjelpkontakt (svart trekant)	Svart

Etter jobben

- 1 Sett på [bunnpanelet](#).
- 2 Sett inn [batteriet](#).

Ta av tastaturet



ADVARSEL: Før du gjør noe arbeid inne i datamaskinen, må du lese sikkerhetsinformasjonen som fulgte med datamaskinen og følge trinnene i [Før du gjør noe arbeid inne i datamaskinen](#). Etter at du har gjort noe arbeid inne i datamaskinen, skal du følge instruksjonene i [Etter at du har gjort noe arbeid inne i datamaskinen](#). Se mer informasjon om gode arbeidsvaner på hjemmesiden for overholdelse av forskrifter på dell.com/regulatory_compliance.

Før jobben

Ta ut [batteriet](#)

Fremgangsmåte

- 1 Snu datamaskinen opp-ned, og åpne skjermen så langt som mulig.

- 2** Bruk en plastspiss, løsne tappene forsiktig som fester tastaturet til håndleddstøtten.

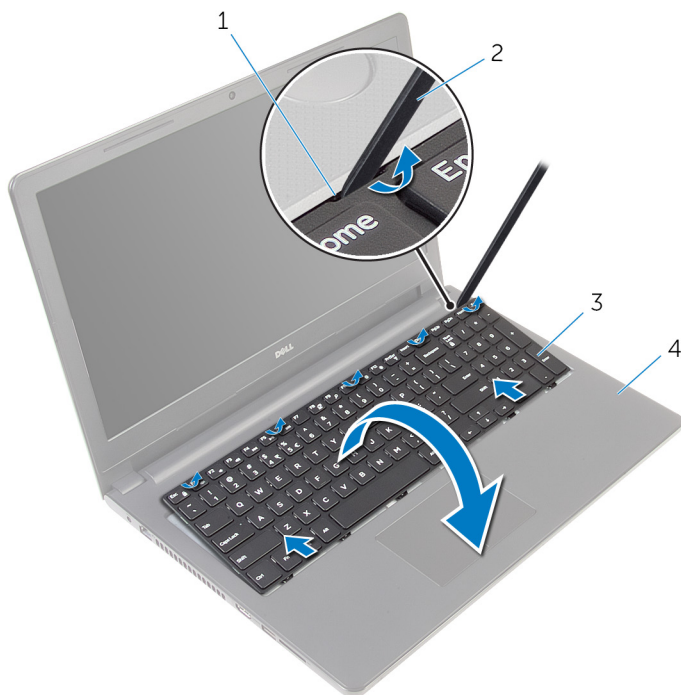

1 tapp

2 plastspiss

3 tastatur

4 håndleddstøtte

- 3** Snu tastaturet forsiktig opp-ned, og plasser det på håndleddstøtten.

- 4 Løft låsene, og koble tastaturkabelen og tastaturlyskabelen fra hovedkortet.

 **MERK:** Det finnes bare en tastaturlyskabel hvis den bærbare maskinen ble levert med bakgrunnsbelyst tastatur.

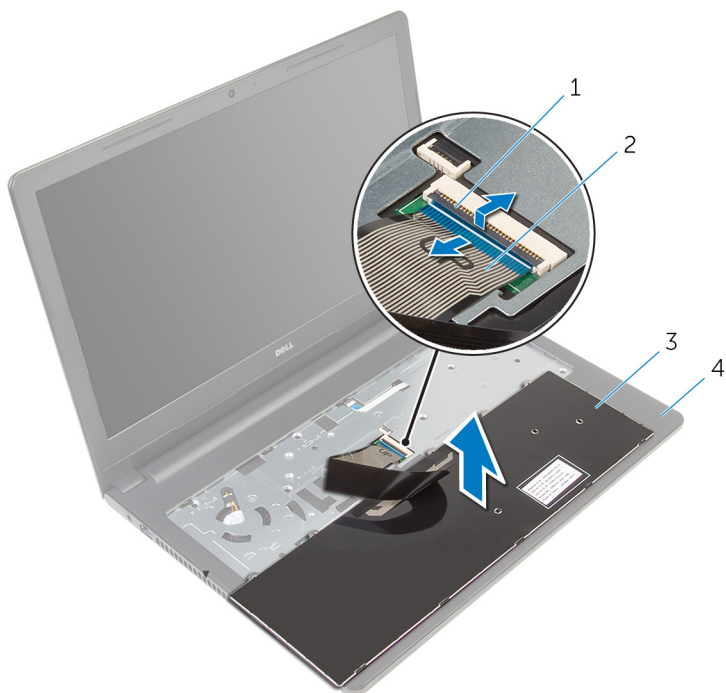

1 lås

2 tastaturkabel

3 tastatur

4 håndleddstøtte

- 5 Løft tastaturet sammen med kablene vekk fra håndleddstøtten.

Sette på tastaturet



ADVARSEL: Før du gjør noe arbeid inne i datamaskinen, må du lese sikkerhetsinformasjonen som fulgte med datamaskinen og følge trinnene i [Før du gjør noe arbeid inne i datamaskinen](#). Etter at du har gjort noe arbeid inne i datamaskinen, skal du følge instruksjonene i [Etter at du har gjort noe arbeid inne i datamaskinen](#). Se mer informasjon om gode arbeidsvaner på hjemmesiden for overholdelse av forskrifter på dell.com/regulatory_compliance.

Fremgangsmåte

- 1 Skyv tastaturkabelen inn i sporet til systemkortet, og trykk ned på låsen for å feste kabelen.
- 2 Snu tastaturet over, skyv tappene på tastaturet inn i sporene på håndleddstøtten, og klikk tastaturet på plass.
- 3 Lukk skjermen, og snu datamaskinen.

Etter jobben

Sett inn [batteriet](#).

Ta av håndledstøtten



ADVARSEL: Før du gjør noe arbeid inne i datamaskinen, må du lese sikkerhetsinformasjonen som fulgte med datamaskinen og følge trinnene i [Før du gjør noe arbeid inne i datamaskinen](#). Etter at du har gjort noe arbeid inne i datamaskinen, skal du følge instruksjonene i [Etter at du har gjort noe arbeid inne i datamaskinen](#). Se mer informasjon om gode arbeidsvaner på hjemmesiden for overholdelse av forskrifter på dell.com/regulatory_compliance.

Før jobben

- 1 Ta ut [batteriet](#)
- 2 Ta av [bunnpanelet](#).
- 3 Følg fremgangsmåten fra trinn 1 til trinn 3 i "Ta ut [harddisken](#)".
- 4 Ta av [tastaturet](#).

Fremgangsmåte

- 1 Løft opp låsen, og koble styreplatekabelen fra hovedkortet.
- 2 Løft opp låsen, og koble strømknappkabelen fra hovedkortet.

3 Skru ut skruene som fester håndleddstøtten til datamaskinbasen.

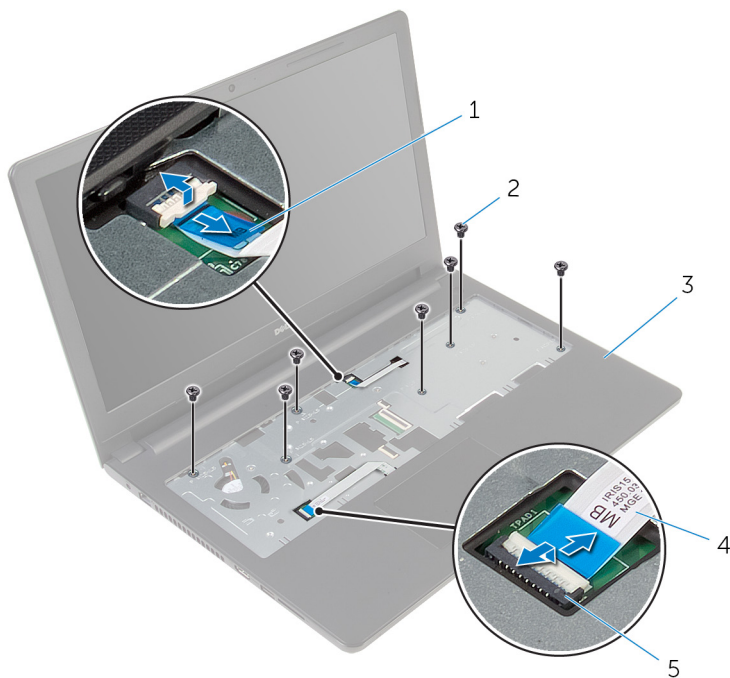

1 kabel til strømknapp

2 skruer (7)

3 håndleddstøtte

4 styreplatekabel

5 lås

4 Lukk skjermen, og snu datamaskinen.

5 Skru ut skruene som fester håndleddstøtten til datamaskinbasen.

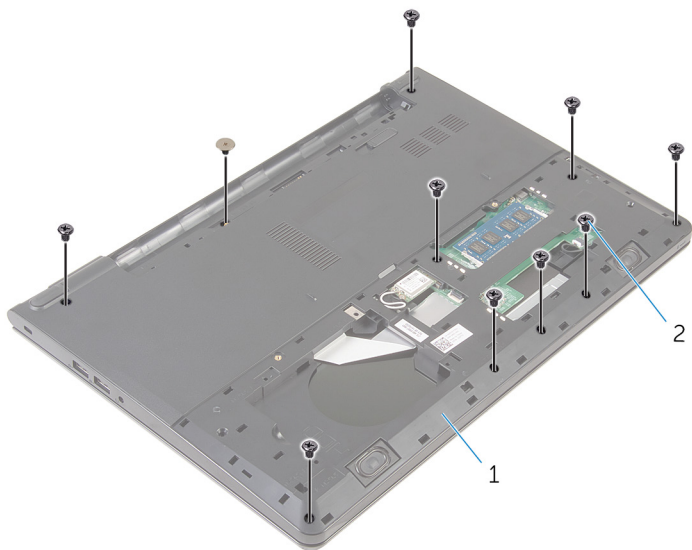

1 datamaskinbase

2 skruer (10)

- 6 Åpne så vidt datamaskinbasen, og bruk en plastspiss til å lirke håndleddstøtten ned og ut av datamaskinbasen.

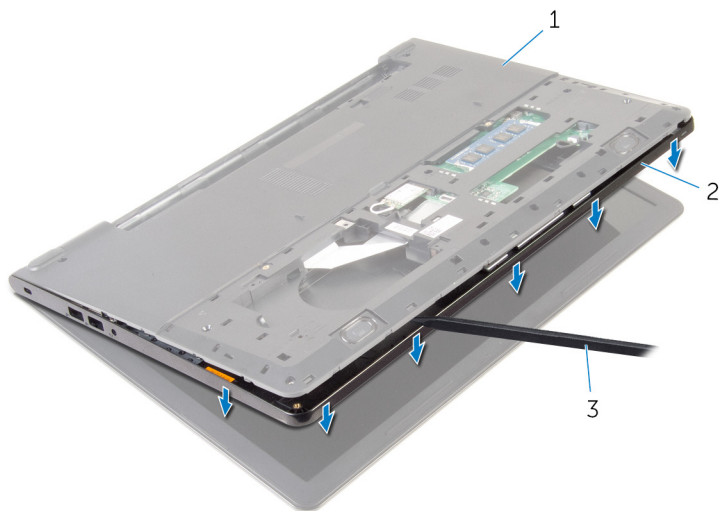

1 datamaskinbase

2 håndleddstøtte

3 plastspiss

- 7 Snu datamaskinen opp ned, og åpne skjermen.

8 Løft håndleddsstøtten ut av datamaskinbasen.



1 håndleddsstøtte

2 datamaskinbase

9 Følg fremgangsmåte fra trin 1 til trinn 5 i "Ta av [styreplaten](#)".

Sette på plass håndleddstøtten



ADVARSEL: Før du gjør noe arbeid inne i datamaskinen, må du lese sikkerhetsinformasjonen som fulgte med datamaskinen og følge trinnene i [Før du gjør noe arbeid inne i datamaskinen](#). Etter at du har gjort noe arbeid inne i datamaskinen, skal du følge instruksjonene i [Etter at du har gjort noe arbeid inne i datamaskinen](#). Se mer informasjon om gode arbeidsvaner på hjemmesiden for overholdelse av forskrifter på dell.com/regulatory_compliance.

Fremgangsmåte

- 1 Følg fremgangsmåten fra trinn 1 til trinn 5 i "Sette på [styreplaten](#)".
- 2 Juster skruehullen på håndleddsstøtten etter skruehullene på datamaskinbasen, og klikk håndleddstøtten på plass.
- 3 Skru inn skruene som fester håndleddstøtten til datamaskinbasen.
- 4 Skyv kabelen til styreplaten og kabelen til strømknappen inn i kontaktene, og trykk ned på låsene for å feste kablene.
- 5 Snu datamaskinen.
- 6 Skru inn skruene som fester håndleddstøtten til bakdekslet.

Etter jobben

- 1 Sett på [tastaturet](#).
- 2 Følg fremgangsmåten fra trinn 3 til trinn 5 i "Sette inn [harddisken](#)".
- 3 Sett på [bunnpanelet](#).
- 4 Sett inn [batteriet](#).

Fjerne styreplaten



ADVARSEL: Før du gjør noe arbeid inne i datamaskinen, må du lese sikkerhetsinformasjonen som fulgte med datamaskinen og følge trinnene i [Før du gjør noe arbeid inne i datamaskinen](#). Etter at du har gjort noe arbeid inne i datamaskinen, skal du følge instruksjonene i [Etter at du har gjort noe arbeid inne i datamaskinen](#). Se mer informasjon om gode arbeidsvaner på hjemmesiden for overholdelse av forskrifter på dell.com/regulatory_compliance.

Før jobben

- 1 Ta ut [batteriet](#)
- 2 Ta av [bunnpanelet](#).
- 3 Følg fremgangsmåten fra trinn 1 til trinn 3 i "Ta ut [harddisken](#)".
- 4 Ta av [tastaturet](#).
- 5 Følg fremgangsmåten fra trinn 1 til trinn 8 i "Ta av [håndleddstøtten](#)".

Fremgangsmåte

- 1 Fjern teipen fra styreplatebraketten.

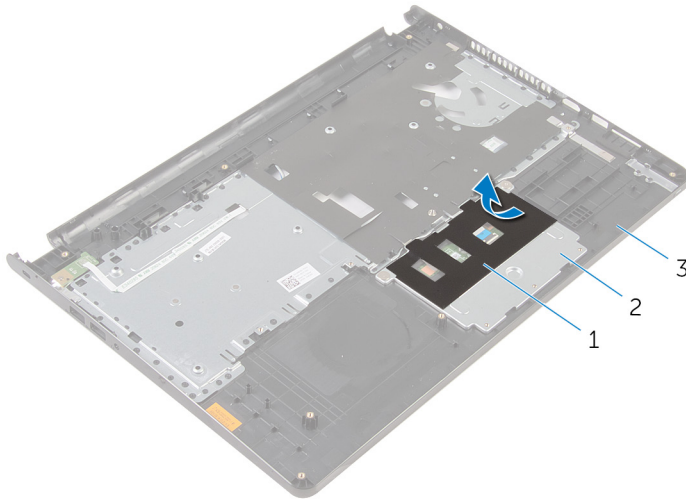

1 teip

2 styreplatebrakett

3 håndleddstøtte

- 2 Skru ut skruene som fester styrebraketten til styreplaten.

3 Løft låsen, og koble styreplatekabelen fra styreplaten.

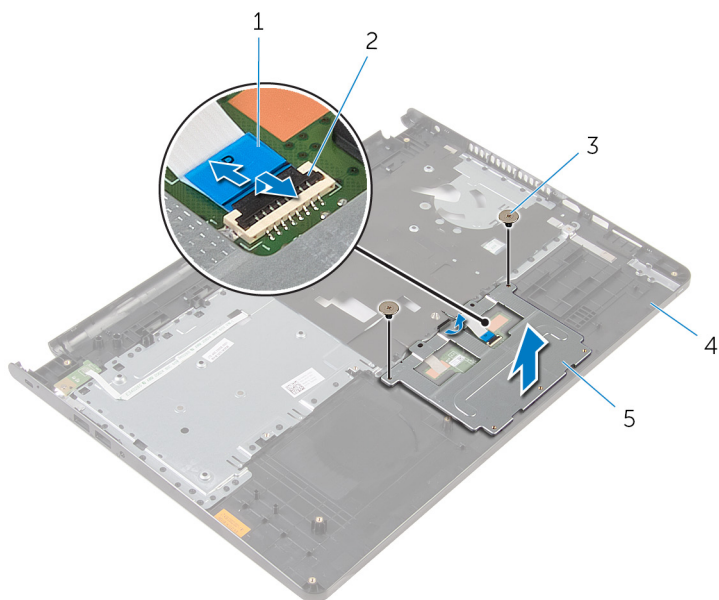

1 styreplatekabel

2 lås

3 skruer (2)

4 håndleddstøtte

5 styreplatebrakett

4 Fjern teipen som fester styreplaten til håndleddstøtten.

5 Løft styreplaten av håndleddstøtten.

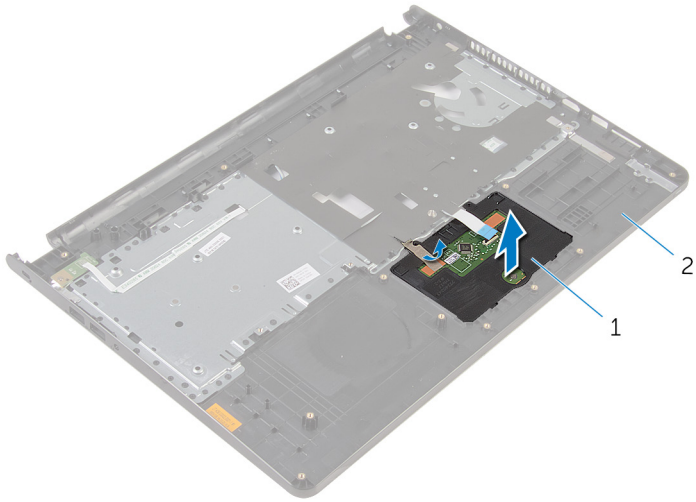

1 styreplate

2 håndleddstøtte

Sette på styreplaten



ADVARSEL: Før du gjør noe arbeid inne i datamaskinen, må du lese sikkerhetsinformasjonen som fulgte med datamaskinen og følge trinnene i [Før du gjør noe arbeid inne i datamaskinen](#). Etter at du har gjort noe arbeid inne i datamaskinen, skal du følge instruksjonene i [Etter at du har gjort noe arbeid inne i datamaskinen](#). Se mer informasjon om gode arbeidsvaner på hjemmesiden for overholdelse av forskrifter på dell.com/regulatory_compliance.

Fremgangsmåte

- 1 Skyv tappene på styreplaten inn i sporene på håndleddstøtten.
- 2 Fest teipen som fester styringsplaten til håndleddstøtten.
- 3 Juster skruehullene på styreplatebraketten etter skruehullene på håndleddstøtten.
- 4 Skru i skruene som fester styreplatebraketten til håndstøtten.
- 5 Fest tapen over styringsplatebraketten.

Etter jobben

- 1 Sett på plass [håndleddstøtten](#).
- 2 Sett på [tastaturet](#).
- 3 Følg fremgangsmåten fra trinn 4 til trinn 6 i "Sette inn [harddisken](#)".
- 4 Sett på [bunnpanelet](#).
- 5 Sett inn [batteriet](#).

Ta ut strømknappkortet



ADVARSEL: Før du gjør noe arbeid inne i datamaskinen, må du lese sikkerhetsinformasjonen som fulgte med datamaskinen og følge trinnene i [Før du gjør noe arbeid inne i datamaskinen](#). Etter at du har gjort noe arbeid inne i datamaskinen, skal du følge instruksjonene i [Etter at du har gjort noe arbeid inne i datamaskinen](#). Se mer informasjon om gode arbeidsvaner på hjemmesiden for overholdelse av forskrifter på dell.com/regulatory_compliance.

Før jobben

- 1 Ta ut [batteriet](#)
- 2 Ta av [bunnpanelet](#).
- 3 Følg fremgangsmåten fra trinn 1 til trinn 3 i "Ta ut [harddisken](#)".
- 4 Ta av [tastaturet](#).
- 5 Følg fremgangsmåten fra trinn 1 til trinn 8 i "Ta av [håndleddstøtten](#)".

Fremgangsmåte

- 1 Skyv kabelen til strømknappkortet gjennom sporet i håndleddsstøtten.

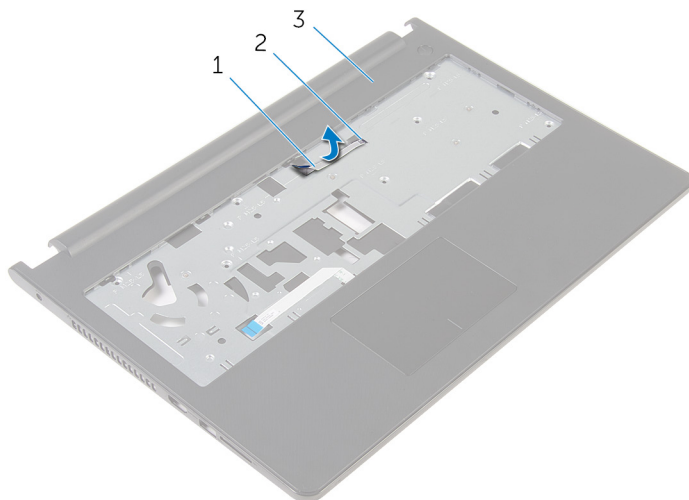

- | | | | |
|---|--------------------------|---|------|
| 1 | kabel til strømknappkort | 2 | spor |
| 3 | håndleddsstøtte | | |

- 2 Snu håndleddsstøtten.
- 3 Skru ut skruen som fester strømknappkortet til håndleddsstøtten.
- 4 Skyv strømknappkortet fra under tappen på håndleddsstøtten.

5 Løft strømknappkortet langs kabelen og vekk fra håndleddstøtten.

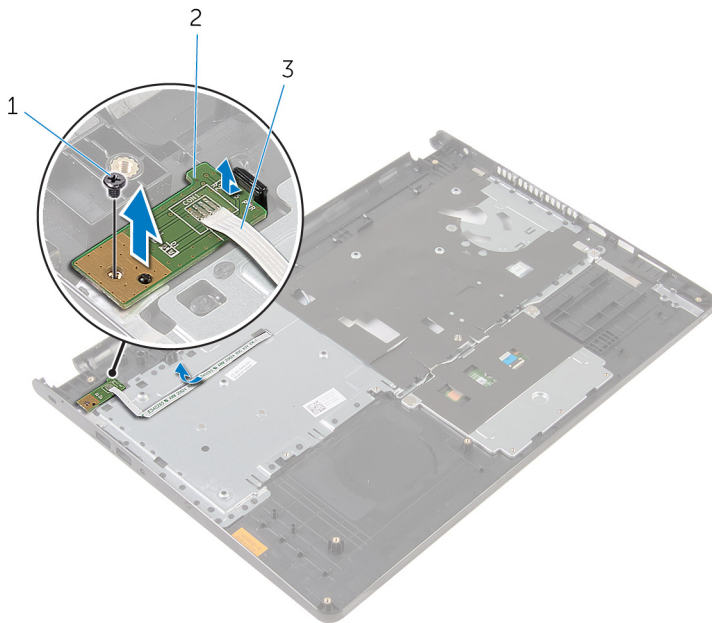

1 skru

2 strømknappkort

3 kabel til strømknappkort

Sette inn strømknappkortet



ADVARSEL: Før du gjør noe arbeid inne i datamaskinen, må du lese sikkerhetsinformasjonen som fulgte med datamaskinen og følge trinnene i [Før du gjør noe arbeid inne i datamaskinen](#). Etter at du har gjort noe arbeid inne i datamaskinen, skal du følge instruksjonene i [Etter at du har gjort noe arbeid inne i datamaskinen](#). Se mer informasjon om gode arbeidsvaner på hjemmesiden for overholdelse av forskrifter på dell.com/regulatory_compliance.

Fremgangsmåte

- 1 Skyv strømknappkortet under tappene på håndleddstøtten, og juster skruehullet på strømknappkortet etter skruehullet på håndleddstøtten.
- 2 Skru inn skruen som fester strømknappkortet til håndleddstøtten.
- 3 Skyv kabelen til strømknappkortet gjennom sporet i håndleddstøtten.

Etter jobben

- 1 Følg fremgangsmåten fra trinn 2 til trinn 6 i "Sette på [håndleddstøtten](#)".
- 2 Sett på [tastaturet](#).
- 3 Følg fremgangsmåten fra trinn 4 til trinn 6 i "Sette inn [harddisken](#)".
- 4 Sett på [bunnpanelet](#).
- 5 Sett inn [batteriet](#).

Ta av høytalerne



ADVARSEL: Før du gjør noe arbeid inne i datamaskinen, må du lese sikkerhetsinformasjonen som fulgte med datamaskinen og følge trinnene i [Før du gjør noe arbeid inne i datamaskinen](#). Etter at du har gjort noe arbeid inne i datamaskinen, skal du følge instruksjonene i [Etter at du har gjort noe arbeid inne i datamaskinen](#). Se mer informasjon om gode arbeidsvaner på hjemmesiden for overholdelse av forskrifter på dell.com/regulatory_compliance.

Før jobben

- 1 Ta ut [batteriet](#)
- 2 Ta av [bunnpanelet](#).
- 3 Følg fremgangsmåten fra trinn 1 til trinn 3 i "Ta ut [harddisken](#)".
- 4 Ta av [tastaturet](#).
- 5 Følg fremgangsmåten fra trinn 1 til trinn 8 i "Ta av [håndleddstøtten](#)".

Fremgangsmåte

- 1 Koble høyttalerkabelen fra hovedkortet.

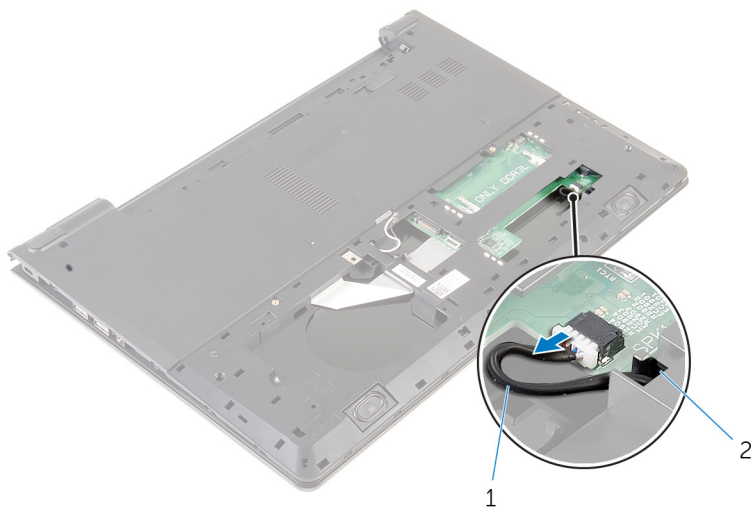

- 1 høyttalerkabel
- 2 Snu datamaskinen opp-ned, og åpne skjermen så langt som mulig.
- 3 Noter deg hvordan høyttalerkabelen er lagt, og ta kabelen ut av kabelføringene på datamaskinbasen.

- 4 Skyv høytalerkabelen gjennom sporet på datamaskinbasen, og løft høytalerne sammen med høytalerkabelen ut av datamaskinbasen.

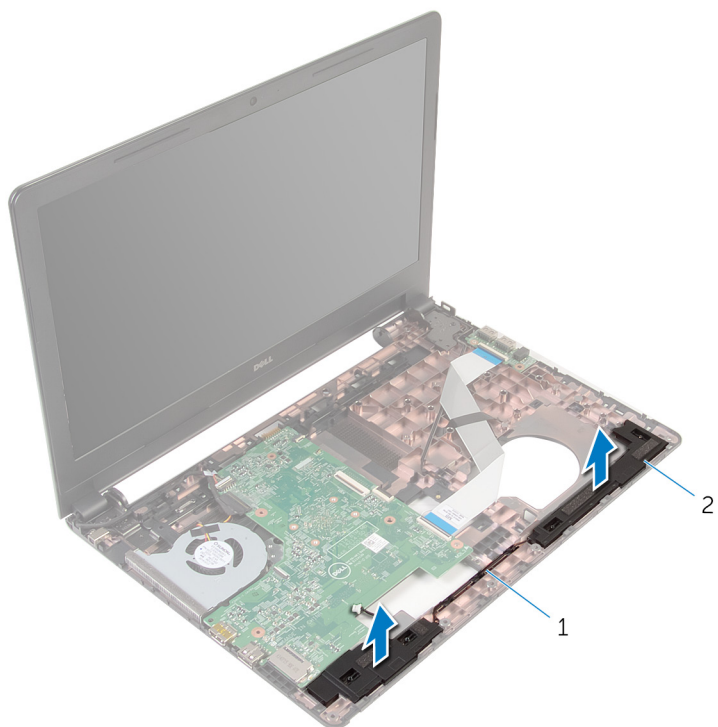

1 høytalerkabel

2 høytalere (2)

Sette inn høyttalerne



ADVARSEL: Før du gjør noe arbeid inne i datamaskinen, må du lese sikkerhetsinformasjonen som fulgte med datamaskinen og følge trinnene i [Før du gjør noe arbeid inne i datamaskinen](#). Etter at du har gjort noe arbeid inne i datamaskinen, skal du følge instruksjonene i [Etter at du har gjort noe arbeid inne i datamaskinen](#). Se mer informasjon om gode arbeidsvaner på hjemmesiden for overholdelse av forskrifter på dell.com/regulatory_compliance.

Fremgangsmåte

- 1 Bruk justeringsposter for å justere og plassere høyttalerne på håndleddstøtten.
- 2 Før høyttalerkabelen gjennom kabelføringene på håndleddsstøtten.
- 3 Snu datamaskinen.
- 4 Skyv høyttalerkabelen gjennom sporet på datamaskinbasen, og koble høyttalerkabelen til hovedkortet.

Etter jobben

- 1 Følg fremgangsmåten fra trinn 2 til trinn 6 i "Sette på [håndleddstøtten](#)".
- 2 Sett på [tastaturet](#).
- 3 Følg fremgangsmåten fra trinn 3 til trinn 5 i "Sette inn [harddisken](#)".
- 4 Sett på [bunnpanelet](#).
- 5 Sett inn [batteriet](#).

Ta ut I/U-kortet



ADVARSEL: Før du gjør noe arbeid inne i datamaskinen, må du lese sikkerhetsinformasjonen som fulgte med datamaskinen og følge trinnene i [Før du gjør noe arbeid inne i datamaskinen](#). Etter at du har gjort noe arbeid inne i datamaskinen, skal du følge instruksjonene i [Etter at du har gjort noe arbeid inne i datamaskinen](#). Se mer informasjon om gode arbeidsvaner på hjemmesiden for overholdelse av forskrifter på dell.com/regulatory_compliance.

Før jobben

- 1 Ta ut [batteriet](#)
- 2 Ta av [bunnpanelet](#).
- 3 Følg fremgangsmåten fra trinn 1 til trinn 3 i "Ta ut [harddisken](#)".
- 4 Ta av [tastaturet](#).
- 5 Følg fremgangsmåten fra trinn 1 til trinn 8 i "Ta av [håndleddstøtten](#)".

Fremgangsmåte

- 1 Løft sperrelåsen, og koble fra I/U-kortkabelen fra I/U-kortet.
- 2 Skru ut skruen som fester I/U-kortet til datamaskinbasen.

3 Løft I/U-kortet ut av datamaskinbasen.

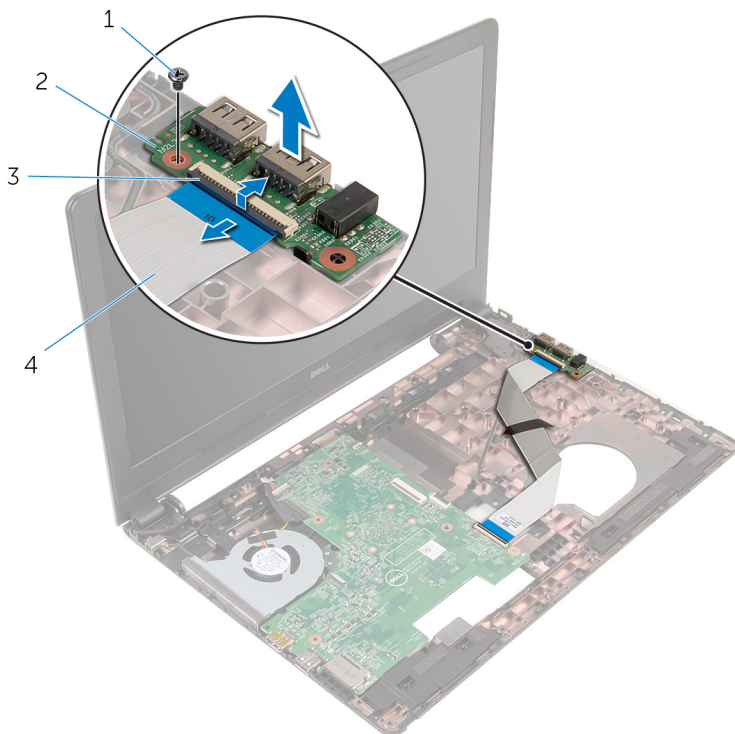

1 skru

2 I/U-kort

3 lås

4 I/U-kortkabel

Sette inn I/U-kortet



ADVARSEL: Før du gjør noe arbeid inne i datamaskinen, må du lese sikkerhetsinformasjonen som fulgte med datamaskinen og følge trinnene i [Før du gjør noe arbeid inne i datamaskinen](#). Etter at du har gjort noe arbeid inne i datamaskinen, skal du følge instruksjonene i [Etter at du har gjort noe arbeid inne i datamaskinen](#). Se mer informasjon om gode arbeidsvaner på hjemmesiden for overholdelse av forskrifter på dell.com/regulatory_compliance.





Fremgangsmåte

- 1 Juster skruehullet på I/U-kortet etter skruehullet på datamaskinen.
- 2 Skru inn skruen som fester I/U-kortet til datamaskinbasen.
- 3 Skyv I/U-kortkabelen inn i I/U-kortkabelkontakten, og trykk ned på låsen for å feste kabelen.

Etter jobben

- 1 Følg fremgangsmåten fra trinn 2 til trinn 6 i "Sette på [håndleddstøtten](#)".
- 2 Sett på [tastaturet](#).
- 3 Følg fremgangsmåten fra trinn 3 til trinn 5 i "Sette inn [harddisken](#)".
- 4 Sett på [bunnpanelet](#).
- 5 Sett inn [batteriet](#).

Fjerne hovedkortet

-  **ADVARSEL:** Før du gjør noe arbeid inne i datamaskinen, må du lese sikkerhetsinformasjonen som fulgte med datamaskinen og følge trinnene i [Før du gjør noe arbeid inne i datamaskinen](#). Etter at du har gjort noe arbeid inne i datamaskinen, skal du følge instruksjonene i [Etter at du har gjort noe arbeid inne i datamaskinen](#). Se mer informasjon om gode arbeidsvaner på hjemmesiden for overholdelse av forskrifter på dell.com/regulatory_compliance.
-  **MERK:** Datamaskinens servicemerke er lagret inne i hovedkortet. Servicemerket må legges inn i BIOS-oppsettprogrammet etter at hovedkortet er byttet ut.
-  **MERK:** Når hovedkortet fjernes, fjernes alle endringer som er gjort til BIOS ved bruk av BIOS-oppsettprogrammet. Endringene må gjøres på nytt etter at hovedkortet er satt inn.
-  **MERK:** Før du kobler kablene fra hovedkortet, må du merke deg plasseringen av kontaktene, slik at du kan koble riktig til igjen etter at du har skiftet ut hovedkortet.

Før jobben

- 1 Ta ut [batteriet](#)
- 2 Ta ut [bunnpanelet](#).
- 3 Følg fremgangsmåten fra trinn 1 til trinn 3 i "Ta ut [harddisken](#)".
- 4 Ta ut [minnemodulene](#).
- 5 Ta ut [trådløskortet](#).
- 6 Ta av [tastaturet](#).
- 7 Følg fremgangsmåten fra trinn 1 til trinn 8 i "Ta av [håndleddstøtten](#)".

Fremgangsmåte

- 1 Koble høyttalerkabelen fra hovedkortet.

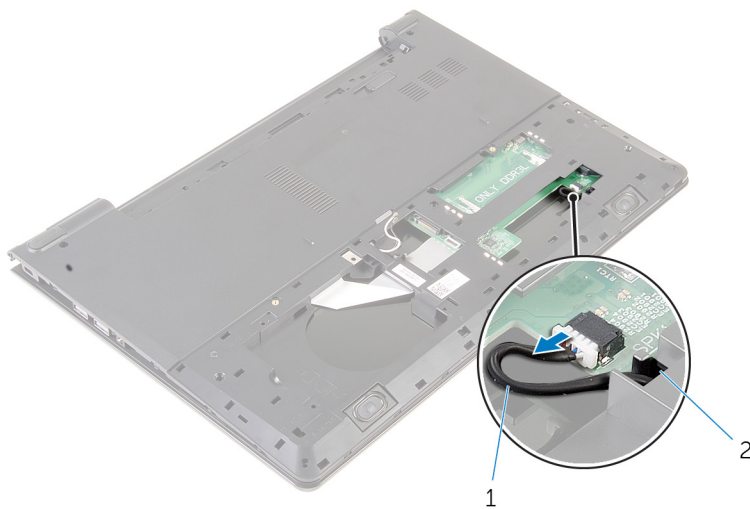

1 høyttalerkabel

2 spor

- 2 Snu datamaskinen, og åpne skjermen så langt som mulig.
- 3 Fjern teipen som fester skjermkabelen til hovedkortet.
- 4 Løft låsen opp og koble skjermkabelen fra hovedkortet.
- 5 Koble kabelen til strømadapterporten fra hovedkortet.

6 Løft låsen, og koble fra I/U-kortkabelen fra hovedkortet.

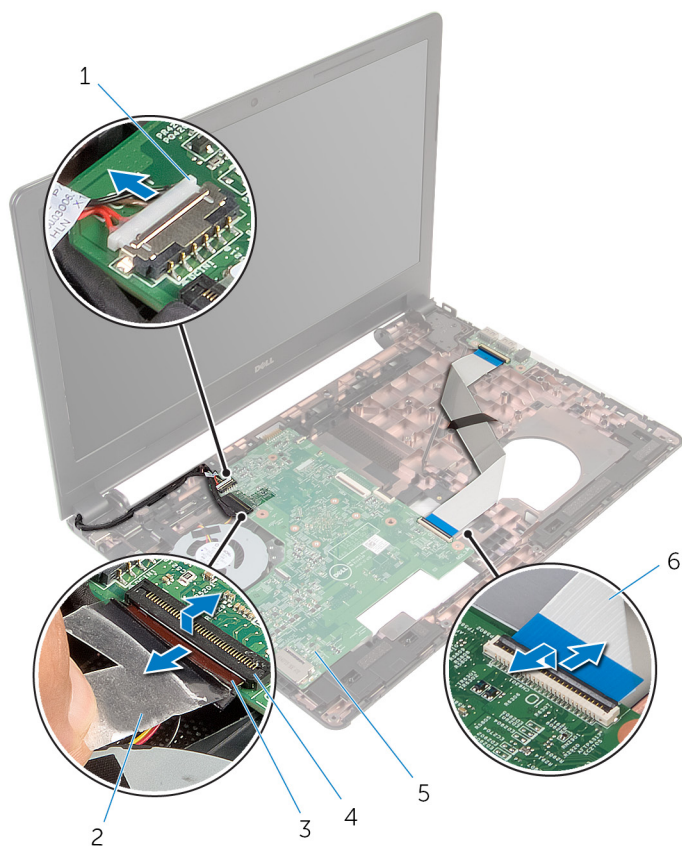

1 kabel til strømadapterport

2 teip

3 skjermkabel

4 lås

5 hovedkort

6 I/U-kortkabel

7 Skru ut skruen som fester hovedkortet til datamaskinbasen.

8 Løft hovedkortet ut av datamaskinbasen.

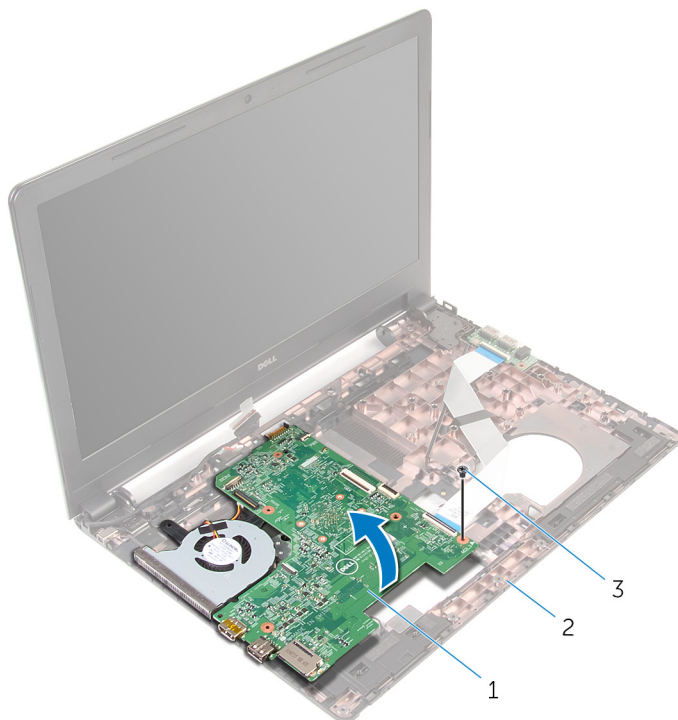

1 hovedkort

2 datamaskinbase

3 skrue

9 Ta ut [klokkebatteriet](#).

10 Ta ut [varmeavlederen](#).

Sette inn hovedkortet

 **ADVARSEL:** Før du gjør noe arbeid inne i datamaskinen, må du lese sikkerhetsinformasjonen som fulgte med datamaskinen og følge trinnene i [Før du gjør noe arbeid inne i datamaskinen](#). Etter at du har gjort noe arbeid inne i datamaskinen, skal du følge instruksjonene i [Etter at du har gjort noe arbeid inne i datamaskinen](#). Se mer informasjon om gode arbeidsvaner på hjemmesiden for overholdelse av forskrifter på dell.com/regulatory_compliance.

 **MERK:** Datamaskinens servicemerke er lagret inne i hovedkortet. Servicemerket må legges inn i BIOS-oppsettprogrammet etter at hovedkortet er byttet ut.

 **MERK:** Når hovedkortet fjernes, fjernes alle endringer som er gjort til BIOS ved bruk av BIOS-oppsettprogrammet. Endringene må gjøres på nytt etter at hovedkortet er satt inn.

Fremgangsmåte

- 1 Sett inn [varmeavlederen](#).
- 2 Sett inn [klokkebatteriet](#).

 **FORSIKTIG:** For å unngå skade på hovedkortet må du sørge for at ingen kabler er plassert under det.

- 3 Juster skruehullet på hovedkortet etter skruehullet på datamaskinbasen, og plasser hovedkortet på datamaskinbasen.
- 4 Skru inn skruen som fester hovedkortet til datamaskinbasen.
- 5 Koble kabelen til strømadapterporten til hovedkortet.
- 6 Skyv styreplatekabelen inn i kontakten på hovedkortet, og trykk ned låsen for å feste kabelen.
- 7 Fest teipen som fester skjermkabelen til hovedkortet.
- 8 Skyv kabelen I/U-kortkabelen inn i kontakten på hovedkortet, og trykk ned på låsen for å feste kabelen.
- 9 Lukk skjermen, og snu datamaskinen.
- 10 Koble høyttalerkabelen til hovedkortet.

Etter jobben

- 1 Følg fremgangsmåten fra trinn 2 til trinn 6 i "Sette på [håndleddstøtten](#)".
- 2 Sett på [tastaturet](#).
- 3 Sett inn [trådløskortet](#).
- 4 Sett inn [minnemodulene](#).
- 5 Følg fremgangsmåten fra trinn 3 til trinn 5 i "Sette inn [harddisken](#)".
- 6 Sett inn [batteriet](#).
- 7 Sett på [bunnpanelet](#).

Ta ut klokkebatteriet



ADVARSEL: Før du gjør noe arbeid inne i datamaskinen, må du lese sikkerhetsinformasjonen som fulgte med datamaskinen og følge trinnene i [Før du gjør noe arbeid inne i datamaskinen](#). Etter at du har gjort noe arbeid inne i datamaskinen, skal du følge instruksjonene i [Etter at du har gjort noe arbeid inne i datamaskinen](#). Se mer informasjon om gode arbeidsvaner på hjemmesiden for overholdelse av forskrifter på dell.com/regulatory_compliance.



FORSIKTIG: Når du tar ut klokkebatteriet, blir BIOS-innstillingene tilbakestilt til standardverdiene. Det anbefales at du noterer ned BIOS-innstillingene før du tar ut klokkebatteriet.

Før jobben

- 1 Ta ut [batteriet](#)
- 2 Ta av [bunnpanelet](#).
- 3 Følg fremgangsmåten fra trinn 1 til trinn 3 i "Ta ut [harddisken](#)".
- 4 Ta ut [minnemodulene](#).
- 5 Ta ut [trådløskortet](#).
- 6 Ta av [tastaturet](#).
- 7 Følg fremgangsmåten fra trinn 1 til trinn 8 i "Ta av [håndleddstøtten](#)".
- 8 Følg fremgangsmåten fra trinn 1 til trinn 8 i "Ta ut [hovedkortet](#)".

Fremgangsmåte

Bruk en plastspiss til å lirke klokkebatteriet forsiktig ut av batterikontakten på datamaskinbasen.

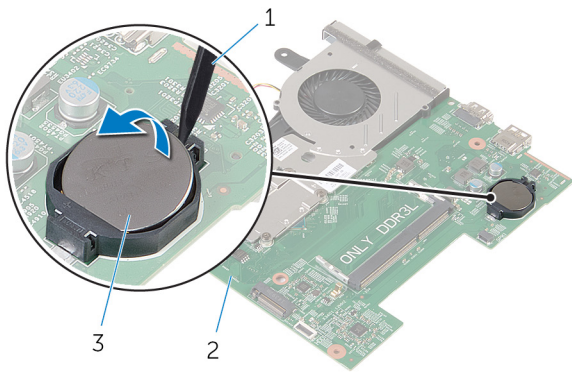

1 plastspiss

2 hovedkort

3 klokkebatteri

Sette inn klokkebatteriet

 **ADVARSEL:** Før du gjør noe arbeid inne i datamaskinen, må du lese sikkerhetsinformasjonen som fulgte med datamaskinen og følge trinnene i [Før du gjør noe arbeid inne i datamaskinen](#). Etter at du har gjort noe arbeid inne i datamaskinen, skal du følge instruksjonene i [Etter at du har gjort noe arbeid inne i datamaskinen](#). Se mer informasjon om gode arbeidsvaner på hjemmesiden for overholdelse av forskrifter på dell.com/regulatory_compliance.

Fremgangsmåte

Vend den positive siden opp, og klikk klokkebatteriet i batterikontakten på hovedkortet.

Etter jobben

- 1 Følg fremgangsmåten fra trinn 3 til trinn 10 i "Sette inn [hovedkortet](#)".
- 2 Sett på plass [håndleddstøtten](#).
- 3 Sett på [tastaturet](#).
- 4 Sett inn [trådløskortet](#).
- 5 Sett inn [minnemodulene](#).
- 6 Følg fremgangsmåten fra trinn 3 til trinn 5 i "Sette inn [harddisken](#)".
- 7 Sett inn [batteriet](#).
- 8 Sett på [bunnpanelet](#).

Ta av varmeavlederen



ADVARSEL: Før du gjør noe arbeid inne i datamaskinen, må du lese sikkerhetsinformasjonen som fulgte med datamaskinen og følge trinnene i [Før du gjør noe arbeid inne i datamaskinen](#). Etter at du har gjort noe arbeid inne i datamaskinen, skal du følge instruksjonene i [Etter at du har gjort noe arbeid inne i datamaskinen](#). Se mer informasjon om gode arbeidsvaner på hjemmesiden for overholdelse av forskrifter på dell.com/regulatory_compliance.



ADVARSEL: Varmeavledereneheten kan bli svært varm under normal drift. La varmeavlederen bli kald nok før du tar på den.



FORSIKTIG: For å sikre maksimal avkjøling av prosessoren må du ikke berøre varmeoverføringsområdene på varmeavlederen. Olje fra huden din kan redusere varmeoverføringsegenskapene til kjølepastaen.

Før jobben

- 1 Ta ut [batteriet](#)
- 2 Ta av [bunnpanelet](#).
- 3 Følg fremgangsmåten fra trinn 1 til trinn 3 i "Ta ut [harddisken](#)".
- 4 Ta ut [minnemodulene](#).
- 5 Ta ut [trådløskortet](#).
- 6 Ta av [tastaturet](#).
- 7 Følg fremgangsmåten fra trinn 1 til trinn 8 i "Ta av [håndleddstøtten](#)".
- 8 Følg fremgangsmåten fra trinn 1 til trinn 8 i "Ta ut [hovedkortet](#)".

Fremgangsmåte

- 1 Snu hovedkortet.
- 2 Løsne i rekkefølge (angitt på varmeavlederen) festeskruene som fester varmeavlederen til hovedkortet.

3 Koble viftekabelen fra hovedkortet.

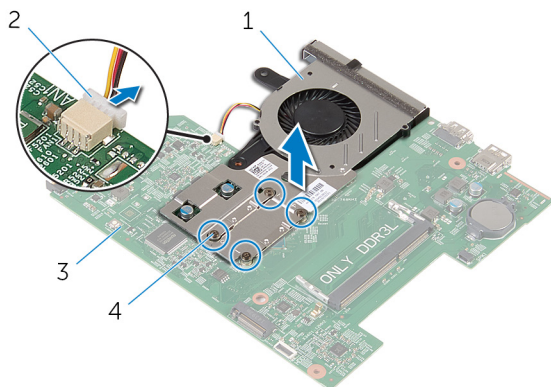

1 Kjøleenhet

2 viftekabel

3 hovedkort

4 festeskruer (4)

4 Løft kjøleenheten vekk fra hovedkortet.

5 Ta ut [viften](#).

Sette inn varmeavlederen

 **ADVARSEL:** Før du gjør noe arbeid inne i datamaskinen, må du lese sikkerhetsinformasjonen som fulgte med datamaskinen og følge trinnene i [Før du gjør noe arbeid inne i datamaskinen](#). Etter at du har gjort noe arbeid inne i datamaskinen, skal du følge instruksjonene i [Etter at du har gjort noe arbeid inne i datamaskinen](#). Se mer informasjon om gode arbeidsvaner på hjemmesiden for overholdelse av forskrifter på dell.com/regulatory_compliance.

 **FORSIKTIG:** Feil justering av varmeavlederen kan forårsake skade på hovedkortet og prosessoren.

 **MERK:** Det opprinnelige smørefettet kan brukes på nytt hvis det opprinnelige hovedkortet og varmeavlederen installeres på nytt sammen. Hvis hovedkortet eller varmeavlederen skiftes ut, skal den termiske puten som følger med settet, brukes for å sikre at det oppnås termisk konduktivitet.

Fremgangsmåte

- 1 Sett inn [viften](#).
- 2 Juster skruehullene på kjøleenheten etter skruehullene på hovedkortet.
- 3 Trekk til i rekkefølge (angitt på varmeavlederen) festeskrueene som fester kjøleenheten til hovedkortet.
- 4 Koble viftekabelen til hovedkortet.

Etter jobben

- 1 Følg fremgangsmåten fra trinn 3 til trinn 10 i "Sette inn [hovedkortet](#)".
- 2 Følg fremgangsmåten fra trinn 2 til trinn 6 i "Sette på [håndleddstøtten](#)".
- 3 Sett på [tastaturet](#).
- 4 Sett inn [trådløskortet](#).
- 5 Sett inn [minnemodulene](#).
- 6 Følg fremgangsmåten fra trinn 3 til trinn 5 i "Sette inn [harddisken](#)".
- 7 Sett inn [batteriet](#).
- 8 Sett på [bunnpanelet](#).

Ta ut viften



ADVARSEL: Før du gjør noe arbeid inne i datamaskinen, må du lese sikkerhetsinformasjonen som fulgte med datamaskinen og følge trinnene i [Før du gjør noe arbeid inne i datamaskinen](#). Etter at du har gjort noe arbeid inne i datamaskinen, skal du følge instruksjonene i [Etter at du har gjort noe arbeid inne i datamaskinen](#). Se mer informasjon om gode arbeidsvaner på hjemmesiden for overholdelse av forskrifter på dell.com/regulatory_compliance.

Før jobben

- 1 Ta ut [batteriet](#)
- 2 Ta av [bunnpanelet](#).
- 3 Følg fremgangsmåten fra trinn 1 til trinn 3 i "Ta ut [harddisken](#)".
- 4 Ta ut [minnemodulene](#).
- 5 Ta ut [trådløskortet](#).
- 6 Ta av [tastaturet](#).
- 7 Følg fremgangsmåten fra trinn 1 til trinn 8 i "Ta av [håndleddstøtten](#)".
- 8 Følg fremgangsmåten fra trinn 1 til trinn 8 i "Ta ut [hovedkortet](#)".
- 9 Ta ut [varmeavlederen](#).

Fremgangsmåte

- 1 Skru ut skruene som fester viften til varmeavlederen.

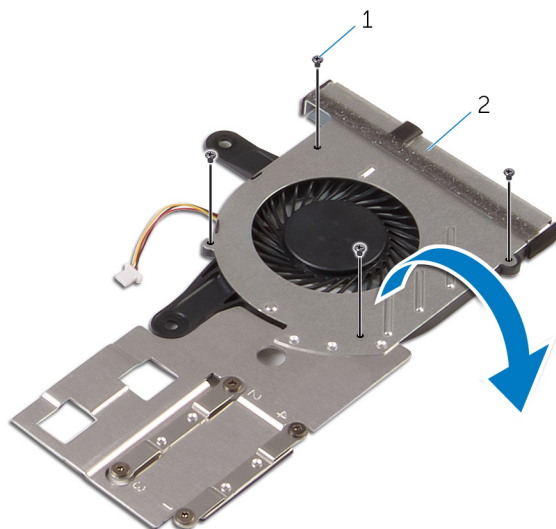

1 skruer (4)

2 Kjøleenhet

- 2 Snu kjøleenheten.

- 3 Løft viften av varmeavlederen med grafisk prosessor.

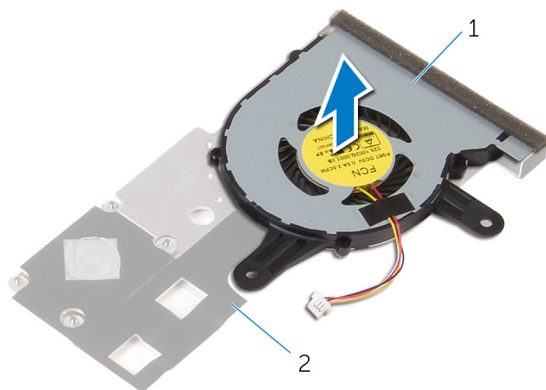

1 vifte

2 varmeavleder

Sette inn viften



ADVARSEL: Før du gjør noe arbeid inne i datamaskinen, må du lese sikkerhetsinformasjonen som fulgte med datamaskinen og følge trinnene i [Før du gjør noe arbeid inne i datamaskinen](#). Etter at du har gjort noe arbeid inne i datamaskinen, skal du følge instruksjonene i [Etter at du har gjort noe arbeid inne i datamaskinen](#). Se mer informasjon om gode arbeidsvaner på hjemmesiden for overholdelse av forskrifter på dell.com/regulatory_compliance.

Fremgangsmåte

- 1 Plasser viften på varmeavlederen.
- 2 Fest teipen som fester viften til varmeavlederen.
- 3 Snu kjøleenheten.
- 4 Skru i skruene som fester viften til varmeavlederen.

Etter jobben

- 1 Følg fremgangsmåten fra trinn 2 til trinn 4 i "Sette inn [varmeavlederen](#)".
- 2 Følg fremgangsmåten fra trinn 3 til trinn 10 i "Sette inn [hovedkortet](#)".
- 3 Følg fremgangsmåten fra trinn 2 til trinn 6 i "Sette på [håndleddstøtten](#)".
- 4 Sett på [tastaturet](#).
- 5 Sett inn [trådløskortet](#).
- 6 Sett inn [minnemodulene](#).
- 7 Følg fremgangsmåten fra trinn 3 til trinn 5 i "Sette inn [harddisken](#)".
- 8 Sett inn [batteriet](#).
- 9 Sett på [bunnpanelet](#).

Ta av skjermenheten



ADVARSEL: Før du gjør noe arbeid inne i datamaskinen, må du lese sikkerhetsinformasjonen som fulgte med datamaskinen og følge trinnene i [Før du gjør noe arbeid inne i datamaskinen](#). Etter at du har gjort noe arbeid inne i datamaskinen, skal du følge instruksjonene i [Etter at du har gjort noe arbeid inne i datamaskinen](#). Se mer informasjon om gode arbeidsvaner på hjemmesiden for overholdelse av forskrifter på dell.com/regulatory_compliance.

Før jobben

- 1 Ta ut [batteriet](#)
- 2 Ta av [bunnpanelet](#).
- 3 Følg fremgangsmåten fra trinn 1 til trinn 3 i "Ta ut [harddisken](#)".
- 4 Ta ut [minnemodulene](#).
- 5 Ta ut [trådløskortet](#).
- 6 Ta av [tastaturet](#).
- 7 Følg fremgangsmåten fra trinn 1 til trinn 8 i "Ta av [håndleddstøtten](#)".
- 8 Følg fremgangsmåten fra trinn 1 til trinn 8 i "Ta ut [hovedkortet](#)".

Fremgangsmåte

- 1 Snu datamaskinen opp-ned, og åpne skjermen så langt som mulig.
- 2 Noter deg føringen av antennekabelen, og fjern antennekablene fra kabelføringene på datamaskinbasen.

- 3** Noter deg hvordan skjermkabelen er lagt, og ta kabelen ut av kabelføringene på datamaskinbasen.

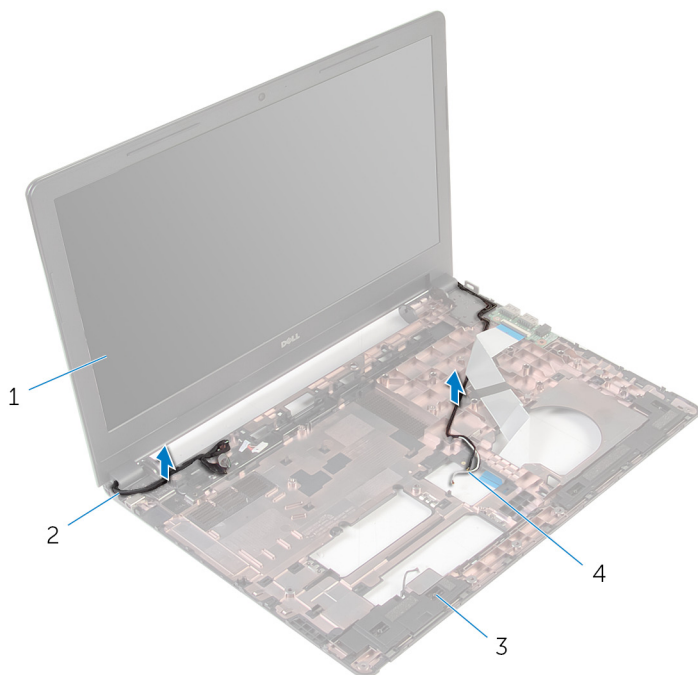

1 skjermenhet

2 skjermkabel

3 datamaskinbase

4 antennekabler (2)

- 4 Skru ut skruene som fester skjermhengslene til datamaskinbasen.

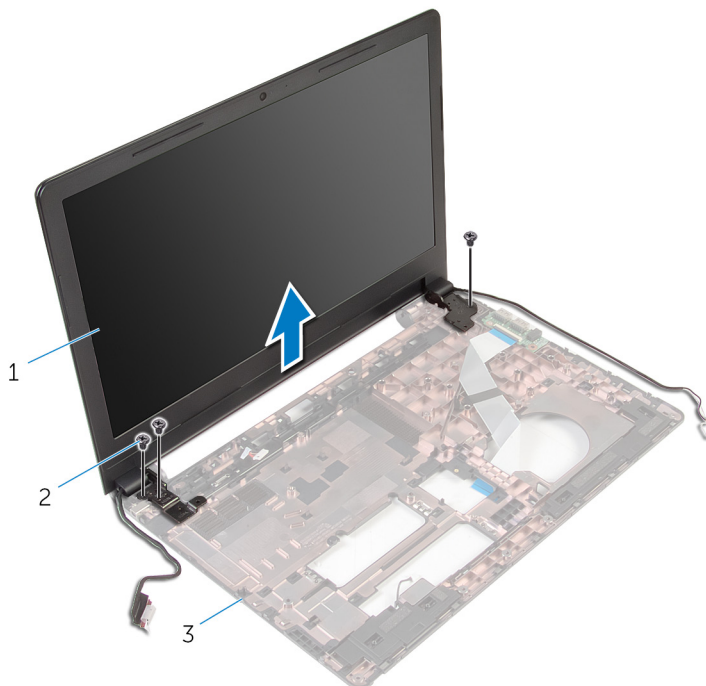

1 skjermenhet

2 skruer (3)

3 datamaskinbase

- 5 Løft skjermenheten forsiktig opp fra datamaskinbasen.

Sette på skjermenheten



ADVARSEL: Før du gjør noe arbeid inne i datamaskinen, må du lese sikkerhetsinformasjonen som fulgte med datamaskinen og følge trinnene i [Før du gjør noe arbeid inne i datamaskinen](#). Etter at du har gjort noe arbeid inne i datamaskinen, skal du følge instruksjonene i [Etter at du har gjort noe arbeid inne i datamaskinen](#). Se mer informasjon om gode arbeidsvaner på hjemmesiden for overholdelse av forskrifter på dell.com/regulatory_compliance.

Fremgangsmåte

- 1 Juster skruerullene på skjermhengslene etter skruerullene på datamaskinbasen.
- 2 Skru inn skruene som fester skjermenhengslene til datamaskinbasen.
- 3 Før skjermkabelen gjennom kabelføringene i datamaskinbasen.
- 4 Før antennekablene gjennom kabelføringene, og skyv kablene gjennom sporet i datamaskinbasen.
- 5 Lukk skjermen, og snu datamaskinen.

Etter jobben

- 1 Følg fremgangsmåten fra trinn 3 til trinn 10 i "Sette inn [hovedkortet](#)".
- 2 Følg fremgangsmåten fra trinn 2 til trinn 6 i "Sette på [håndleddstøtten](#)".
- 3 Sett på [tastaturet](#).
- 4 Sett inn [trådløskortet](#).
- 5 Sett inn [minnemodulene](#).
- 6 Følg fremgangsmåten fra trinn 3 til trinn 5 i "Sette inn [harddisken](#)".
- 7 Sett på [bunnpanelet](#).
- 8 Sett inn [batteriet](#).

Ta ut strømadapterporten



ADVARSEL: Før du gjør noe arbeid inne i datamaskinen, må du lese sikkerhetsinformasjonen som fulgte med datamaskinen og følge trinnene i [Før du gjør noe arbeid inne i datamaskinen](#). Etter at du har gjort noe arbeid inne i datamaskinen, skal du følge instruksjonene i [Etter at du har gjort noe arbeid inne i datamaskinen](#). Se mer informasjon om gode arbeidsvaner på hjemmesiden for overholdelse av forskrifter på dell.com/regulatory_compliance.

Før jobben

- 1 Ta ut [batteriet](#)
- 2 Ta av [bunnpanelet](#).
- 3 Følg fremgangsmåten fra trinn 1 til trinn 3 i "Ta ut [harddisken](#)".
- 4 Ta ut [minnemodulene](#).
- 5 Ta ut [trådløskortet](#).
- 6 Ta av [tastaturet](#).
- 7 Følg fremgangsmåten fra trinn 1 til trinn 8 i "Ta av [håndleddstøtten](#)".
- 8 Følg fremgangsmåten fra trinn 1 til trinn 8 i "Ta ut [hovedkortet](#)".
- 9 Ta av [skjermenheten](#).

Fremgangsmåte

- 1 Noter deg hvordan strømadapterkabelen er lagt, og ta kabelen ut av kabelføringene på datamaskinbasen.
- 2 Skru ut skruen som fester strømadapterporten til datamaskinbasen.

- 3** Løft strømadapterporten sammen med kablen til strømadapterporten, ut av datamaskinbasen.

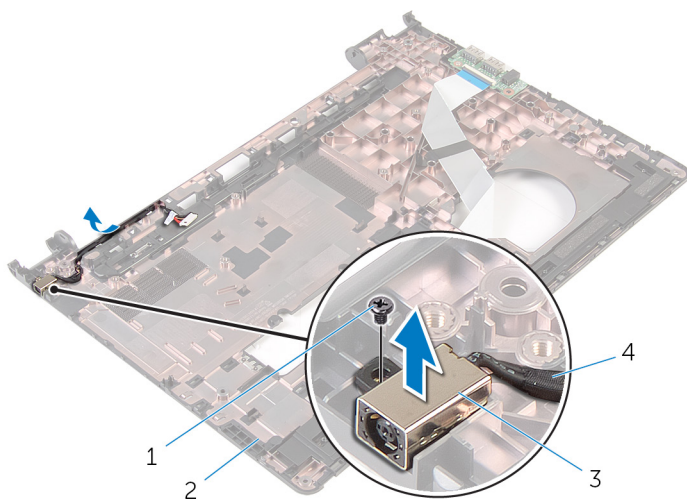

1 skrue

2 datamaskinbase

3 strømadapterport

4 kabel til strømadapterport

Sette inn strømadapterporten



ADVARSEL: Før du gjør noe arbeid inne i datamaskinen, må du lese sikkerhetsinformasjonen som fulgte med datamaskinen og følge trinnene i [Før du gjør noe arbeid inne i datamaskinen](#). Etter at du har gjort noe arbeid inne i datamaskinen, skal du følge instruksjonene i [Etter at du har gjort noe arbeid inne i datamaskinen](#). Se mer informasjon om gode arbeidsvaner på hjemmesiden for overholdelse av forskrifter på dell.com/regulatory_compliance.

Fremgangsmåte

- 1 Sett strømadapterporten inn i sporet på datamaskinbasen.
- 2 Koble kabelen til strømadapterporten til hovedkortet.
- 3 Før strømadapterkabelen gjennom kabelføringene på datamaskinbasen.

Etter jobben

- 1 Sett på [skjermenheten](#).
- 2 Følg fremgangsmåten fra trinn 3 til trinn 10 i "Sette inn [hovedkortet](#)".
- 3 Følg fremgangsmåten fra trinn 2 til trinn 6 i "Sette på [håndleddstøtten](#)".
- 4 Sett på [tastaturet](#).
- 5 Sett inn [trådløskortet](#).
- 6 Sett inn [minnemodulene](#).
- 7 Følg fremgangsmåten fra trinn 3 til trinn 5 i "Sette inn [harddisken](#)".
- 8 Sett på [bunnpanelet](#).
- 9 Sett inn [batteriet](#).

Ta av skjermrammen



ADVARSEL: Før du gjør noe arbeid inne i datamaskinen, må du lese sikkerhetsinformasjonen som fulgte med datamaskinen og følge trinnene i [Før du gjør noe arbeid inne i datamaskinen](#). Etter at du har gjort noe arbeid inne i datamaskinen, skal du følge instruksjonene i [Etter at du har gjort noe arbeid inne i datamaskinen](#). Se mer informasjon om gode arbeidsvaner på hjemmesiden for overholdelse av forskrifter på dell.com/regulatory_compliance.

Før jobben



MERK: Disse instruksjonene gjelder bare bærbare maskiner uten berørings skjerm.

- 1 Ta ut [batteriet](#)
- 2 Ta ut [bunnpanelet](#).
- 3 Følg fremgangsmåten fra trinn 1 til trinn 3 i "Ta ut [harddisken](#)".
- 4 Ta ut [minnemodulene](#).
- 5 Ta ut [trådløskortet](#).
- 6 Ta av [tastaturet](#).
- 7 Følg fremgangsmåten fra trinn 1 til trinn 8 i "Ta av [håndleddstøtten](#)".
- 8 Følg fremgangsmåten fra trinn 1 til trinn 8 i "Ta ut [hovedkortet](#)".
- 9 Ta av [skjermenheten](#).

Fremgangsmåte

- 1 Bruk fingertuppene til forsiktig å lirke opp kantene på innsiden av skjermmrammen.

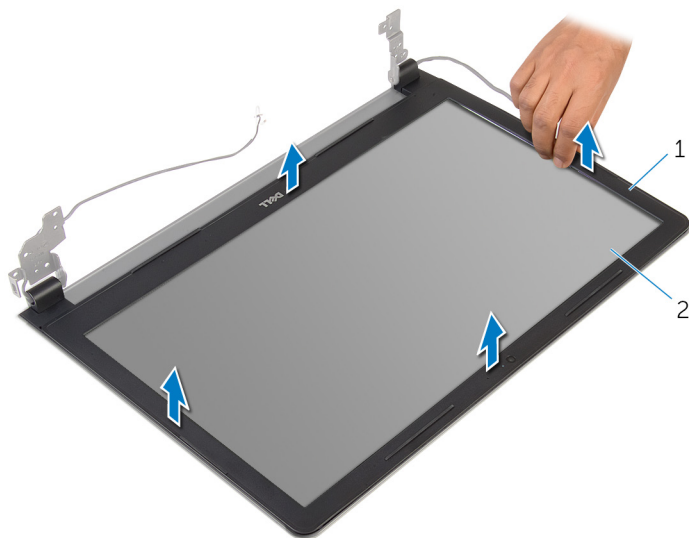

1 skjermmramme

2 skjermpanel

- 2 Løft skjermmrammen av skjermenheten.

Sette på skjermrammen



ADVARSEL: Før du gjør noe arbeid inne i datamaskinen, må du lese sikkerhetsinformasjonen som fulgte med datamaskinen og følge trinnene i [Før du gjør noe arbeid inne i datamaskinen](#). Etter at du har gjort noe arbeid inne i datamaskinen, skal du følge instruksjonene i [Etter at du har gjort noe arbeid inne i datamaskinen](#). Se mer informasjon om gode arbeidsvaner på hjemmesiden for overholdelse av forskrifter på dell.com/regulatory_compliance.

Fremgangsmåte

Juster skjermrammen etter det bakre skjermdekselet, og klikk skjermrammen forsiktig på plass.

Etter jobben

- 1 Sett på [skjermenheten](#).
- 2 Følg fremgangsmåten fra trinn 3 til trinn 10 i "Sette inn [hovedkortet](#)".
- 3 Følg fremgangsmåten fra trinn 2 til trinn 6 i "Sette på [håndleddstøtten](#)".
- 4 Sett på [tastaturet](#).
- 5 Sett inn [trådløskortet](#).
- 6 Sett inn [minnemodulene](#).
- 7 Følg fremgangsmåten fra trinn 3 til trinn 5 i "Sette inn [harddisken](#)".
- 8 Sett på [bunnpanelet](#).
- 9 Sett inn [batteriet](#).

Ta av skjermpanelet



ADVARSEL: Før du gjør noe arbeid inne i datamaskinen, må du lese sikkerhetsinformasjonen som fulgte med datamaskinen og følge trinnene i [Før du gjør noe arbeid inne i datamaskinen](#). Etter at du har gjort noe arbeid inne i datamaskinen, skal du følge instruksjonene i [Etter at du har gjort noe arbeid inne i datamaskinen](#). Se mer informasjon om gode arbeidsvaner på hjemmesiden for overholdelse av forskrifter på dell.com/regulatory_compliance.

Før jobben



MERK: Disse instruksjonene gjelder bare bærbare maskiner uten berøringsskjerm.

- 1 Ta ut [batteriet](#)
- 2 Ta av [bunnpanelet](#).
- 3 Følg fremgangsmåten fra trinn 1 til trinn 3 i "Ta ut [harddisken](#)".
- 4 Ta ut [minnemodulene](#).
- 5 Ta ut [trådløskortet](#).
- 6 Ta av [tastaturet](#).
- 7 Følg fremgangsmåten fra trinn 1 til trinn 8 i "Ta av [håndleddstøtten](#)".
- 8 Følg fremgangsmåten fra trinn 1 til trinn 8 i "Ta ut [hovedkortet](#)".
- 9 Ta av [skjermenheten](#).
- 10 Ta av [skjermrammen](#).

Fremgangsmåte

- 1 Skru ut skruene som fester skjermpanelet til skjermens bakdeksel.

2 Snu skjermens bakdeksel.

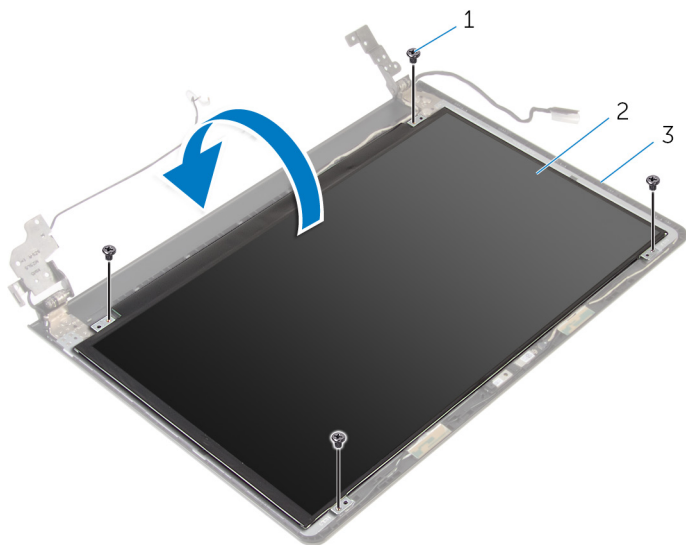

1 skruer (4)

2 skjermpanel

3 skjermens bakdeksel

3 Fjern teipen som fester skjermkabelen til skjermens bakdeksel.

4 Løft låsen, og koble skjermkabelen fra skjermens bakdeksel.

5 Løft skjermpanelet av skjermens bakdeksel.

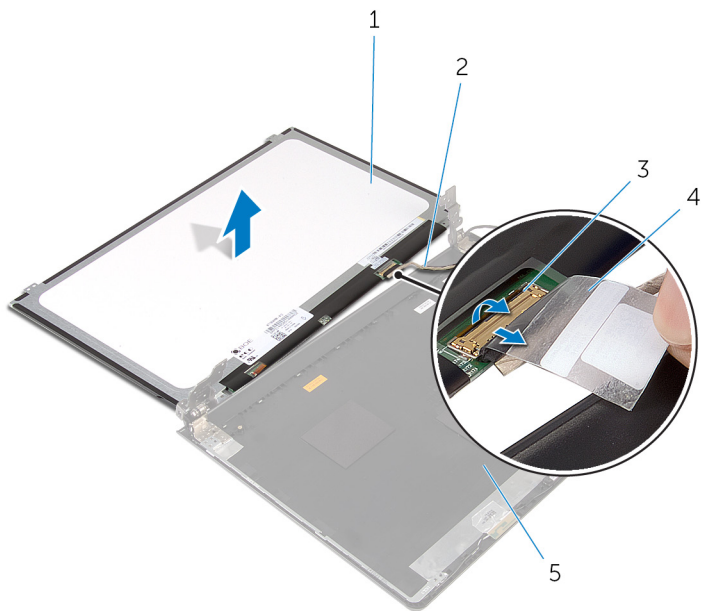

1 skjermpanel

2 skjermkabel

3 lås

4 teip

Sette på skjermpanelet



ADVARSEL: Før du gjør noe arbeid inne i datamaskinen, må du lese sikkerhetsinformasjonen som fulgte med datamaskinen og følge trinnene i [Før du gjør noe arbeid inne i datamaskinen](#). Etter at du har gjort noe arbeid inne i datamaskinen, skal du følge instruksjonene i [Etter at du har gjort noe arbeid inne i datamaskinen](#). Se mer informasjon om gode arbeidsvaner på hjemmesiden for overholdelse av forskrifter på dell.com/regulatory_compliance.

Fremgangsmåte

- 1 Skyv skjermkabelen inn i kontakten på skjermens bakdeksel, og trykk ned sperren for å feste kabelen.
- 2 Fest teipen som fester skjermkabelen til skjermens bakdeksel.
- 3 Snu skjermpanelet, og plasser det på skjermens bakdeksel.
- 4 Juster skruehullene på skjermpanelet etter skruehullene på skjermens bakdeksel.
- 5 Skru inn skruene som fester skjermpanelet til skjermens bakdeksel.

Etter jobben

- 1 Sett på [skjermmrammen](#).
- 2 Sett på [skjermenheten](#).
- 3 Følg fremgangsmåten fra trinn 3 til trinn 10 i "Sette inn [hovedkortet](#)".
- 4 Følg fremgangsmåten fra trinn 2 til trinn 6 i "Sette på [håndleddstøtten](#)".
- 5 Sett på [tastaturet](#).
- 6 Sett inn [trådløskortet](#).
- 7 Sett inn [minnmodulene](#).
- 8 Følg fremgangsmåten fra trinn 3 til trinn 5 i "Sette inn [harddiskene](#)".
- 9 Sett på [bunnpanelet](#).
- 10 Sett inn [batteriet](#).

Fjerne kameraet



ADVARSEL: Før du gjør noe arbeid inne i datamaskinen, må du lese sikkerhetsinformasjonen som fulgte med datamaskinen og følge trinnene i [Før du gjør noe arbeid inne i datamaskinen](#). Etter at du har gjort noe arbeid inne i datamaskinen, skal du følge instruksjonene i [Etter at du har gjort noe arbeid inne i datamaskinen](#). Se mer informasjon om gode arbeidsvaner på hjemmesiden for overholdelse av forskrifter på dell.com/regulatory_compliance.

Før jobben



MERK: Disse instruksjonene gjelder bare bærbare maskiner uten berøringskjerm.

- 1 Ta ut [batteriet](#)
- 2 Ta ut [bunnpanelet](#).
- 3 Følg fremgangsmåten fra trinn 1 til trinn 3 i "Ta ut [harddisken](#)".
- 4 Ta ut [minnemodulene](#).
- 5 Ta ut [trådløskortet](#).
- 6 Ta av [tastaturet](#).
- 7 Følg fremgangsmåten fra trinn 1 til trinn 8 i "Ta av [håndleddstøtten](#)".
- 8 Følg fremgangsmåten fra trinn 1 til trinn 8 i "Ta ut [hovedkortet](#)".
- 9 Ta av [skjermenheten](#).
- 10 Ta av [skjermrammen](#).

Fremgangsmåte

- 1 Bruk plastspissen for å lirke kameraet forsiktig av skjermens bakdeksel.

2 Koble kamerakabelen fra kameraet.

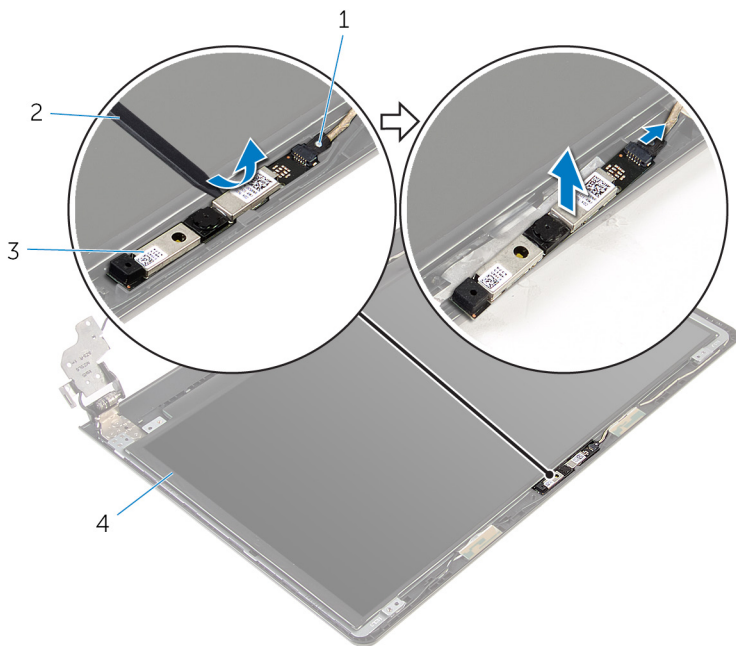

1 kamerakabel

2 plastspiss

3 kamera

Sette inn kameraet



ADVARSEL: Før du gjør noe arbeid inne i datamaskinen, må du lese sikkerhetsinformasjonen som fulgte med datamaskinen og følge trinnene i [Før du gjør noe arbeid inne i datamaskinen](#). Etter at du har gjort noe arbeid inne i datamaskinen, skal du følge instruksjonene i [Etter at du har gjort noe arbeid inne i datamaskinen](#). Se mer informasjon om gode arbeidsvaner på hjemmesiden for overholdelse av forskrifter på dell.com/regulatory_compliance.

Etter jobben

- 1 Sett på [skjermrammen](#).
- 2 Sett på [skjermenheten](#).
- 3 Sett inn [hovedkortet](#).
- 4 Sett på plass [håndleddstøtten](#).
- 5 Sett på [tastaturet](#).
- 6 Sett inn [trådløskortet](#).
- 7 Sett inn [minnemodulene](#).
- 8 Følg fremgangsmåten fra trinn 3 til trinn 5 i "Sette inn [harddisken](#)".
- 9 Sett på [bunnpanelet](#).
- 10 Sett inn [batteriet](#).

Fremgangsmåte

- 1 Koble kamerakabelen til kameraet.
- 2 Juster kameraet etter justeringspinnene på skjermens bakdeksel, og la kameraet klikke på plass.

Ta av skjermhengslene



ADVARSEL: Før du gjør noe arbeid inne i datamaskinen, må du lese sikkerhetsinformasjonen som fulgte med datamaskinen og følge trinnene i [Før du gjør noe arbeid inne i datamaskinen](#). Etter at du har gjort noe arbeid inne i datamaskinen, skal du følge instruksjonene i [Etter at du har gjort noe arbeid inne i datamaskinen](#). Se mer informasjon om gode arbeidsvaner på hjemmesiden for overholdelse av forskrifter på dell.com/regulatory_compliance.

Før jobben



MERK: Disse instruksjonene gjelder bare bærbare maskiner uten berøringsskjerm.

- 1 Ta ut [batteriet](#)
- 2 Ta av [bunnpanelet](#).
- 3 Følg fremgangsmåten fra trinn 1 til trinn 3 i "Ta ut [harddisken](#)".
- 4 Ta ut [minnemodulene](#).
- 5 Ta ut [trådløskortet](#).
- 6 Ta av [tastaturet](#).
- 7 Følg fremgangsmåten fra trinn 1 til trinn 8 i "Ta av [håndleddstøtten](#)".
- 8 Følg fremgangsmåten fra trinn 1 til trinn 8 i "Ta ut [hovedkortet](#)".
- 9 Ta av [skjermenheten](#).
- 10 Fjern [skjermpanelet](#).
- 11 Ta av [skjermrammen](#).

Fremgangsmåte

- 1 Skru ut skruene som fester skjermhengslene til skjermens bakdeksel.

- 2 Løsne hengslene fra låsene, og løft skjermhengslene av skjermens bakdeksel.

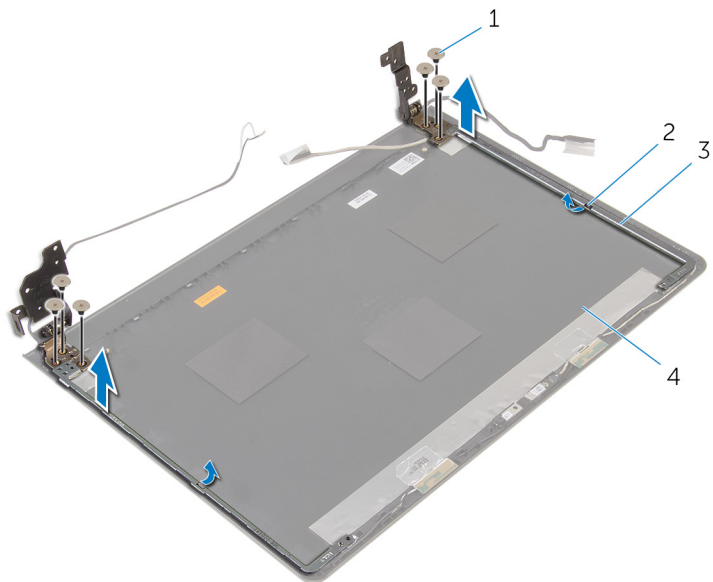

1 skruer (6)

2 låser (2)

3 skjermhengsler (2)

4 skjermens bakdeksel

Sette på skjermhengslene



ADVARSEL: Før du gjør noe arbeid inne i datamaskinen, må du lese sikkerhetsinformasjonen som fulgte med datamaskinen og følge trinnene i [Før du gjør noe arbeid inne i datamaskinen](#). Etter at du har gjort noe arbeid inne i datamaskinen, skal du følge instruksjonene i [Etter at du har gjort noe arbeid inne i datamaskinen](#). Se mer informasjon om gode arbeidsvaner på hjemmesiden for overholdelse av forskrifter på dell.com/regulatory_compliance.

Fremgangsmåte



- 1 Skyv hengslene under sperrene på skjermens bakdeksel.
- 2 Juster skruerullene på skjermhengslene etter skruerullene på skjermens bakdeksel.
- 3 Sett inn skruene som fester skjermhengslene til skjermens bakdeksel.

Etter jobben

- 1 Sett på [skjermrammen](#).
- 2 Sett på plass [skjermpanelet](#).
- 3 Sett på [skjermenheten](#).
- 4 Følg fremgangsmåten fra trinn 3 til trinn 10 i "Sette inn [hovedkortet](#)".
- 5 Følg fremgangsmåten fra trinn 2 til trinn 6 i "Sette inn [håndleddstøtten](#)".
- 6 Sett på [tastaturet](#).
- 7 Sett inn [trådløskortet](#).
- 8 Sett inn [minnemodulene](#).
- 9 Følg fremgangsmåten fra trinn 3 til trinn 5 i "Sette inn [harddisken](#)".
- 10 Sett på [bunnpanelet](#).
- 11 Sett inn [batteriet](#).

Flash-oppdatere BIOS

Det kan være nødvendig å flash-oppdatere BIOS når en oppdatering er tilgjengelig, eller når hovedkortet er blitt skiftet ut. Slik oppdaterer (Flasher) du BIOS:

- 1 Slå på datamaskinen.
- 2 Gå til dell.com/support.
- 3 Klikk på **Product Support** (Produktstøtte), oppgi servicekoden av den bærbare PC-en, og klikk på **Submit** (Send).
 -  **MERK:** Hvis du ikke har datamaskinens servicekode, kan du bruke funksjonen automatisk påvisning eller manuelt søk etter datamaskinmodellen.
- 4 Klikk på **Drivers & Downloads** (Drivere og nedlastinger).
- 5 Bla ned til **eller vis meg alle tilgjengelige drivere for ...** og velg **BIOS** fra rullegardinlisten **Category** (Kategori).
 -  **MERK:** I rullegardinlisten **Change OS** (Endre OS) velg operativsystemet som er installert på datamaskinen.
- 6 Utvid **BIOS** til å vise de tilgjengelige BIOS-filene.
- 7 Klikk **Download File** (last ned fil) for å laste ned den siste versjonen av BIOS til din maskin.
- 8 Lagre filen og så snart nedlastingen er fullført må du navigere deg fram til mappen som du lagret oppdateringsfilen til BIOS i.
- 9 Dobbeltklikk på ikonet til oppdateringsfilen for BIOSen, og følg veiledningen på skjermen.

Få hjelp og kontakte Dell



Selvhjelpsressurer

Du kan finne informasjon og få hjelp om Dells produkter og tjenester ved bruk av disse elektroniske selvhjelpsressursene:

Selvhjelpinformasjon	Selvhjelpsalternativer
Tilgang til Windows-hjelp	Windows 8.1 — Åpne søkeamuletten, skriv Help and Support (Hjelp og støtte) i søkeboksen, og trykk på Enter . Windows 7 — Klikk på Start → Help and Support (Hjelp og støtte) .
Informasjon om Dells produkter og tjenester	Se dell.com .
Feilsøkingsinformasjon, bruksanvisninger, oppsettsinstruksjoner, produktspesifikasjoner, tekniske hjelpeblogger, drivere, programvareoppdateringer osv.	Se dell.com/support .
Informasjon om Microsoft Windows 8.1	Se dell.com/windows8 .
Informasjon om Microsoft Windows 7	Klikk på Start → All Programs (Alle programmer) → Dell Help Documentation (Dell-hjelpdokumentasjon) .
Lær om operativsystemet, oppsett og bruk av datamaskinen, sikkerhetskopiering av data, diagnostikk, osv.	Se <i>Me and My Dell (Meg og min Dell)</i> på dell.com/support/manuals .

Kontakte Dell

Se **dell.com/contactdell** for å kontakte Dell om salg, teknisk støtte eller problemer i forbindelse med kundetjenester.

-  **MERK:** Tilgjengelighet varierer etter land og produkt, og noen tjenester er kanskje ikke tilgjengelige i ditt land.
-  **MERK:** Hvis du ikke har en aktiv Internett-tilkobling, kan du finne kontaktinformasjon på fakturaen, følgeseddelen, regningen eller i Dells produktkatalog.